



Enseigner le conflit israélo-palestinien dans le secondaire

THÉO COHEN

WEBINAIRE CAN@BAÉ – ACADÉMIE DE LYON

12 NOVEMBRE 2024

Theo.cohen@univ-lyon3.fr

theo@parallelhistories.org.uk

1. Enseigner le conflit israélo-palestinien, quels enjeux?

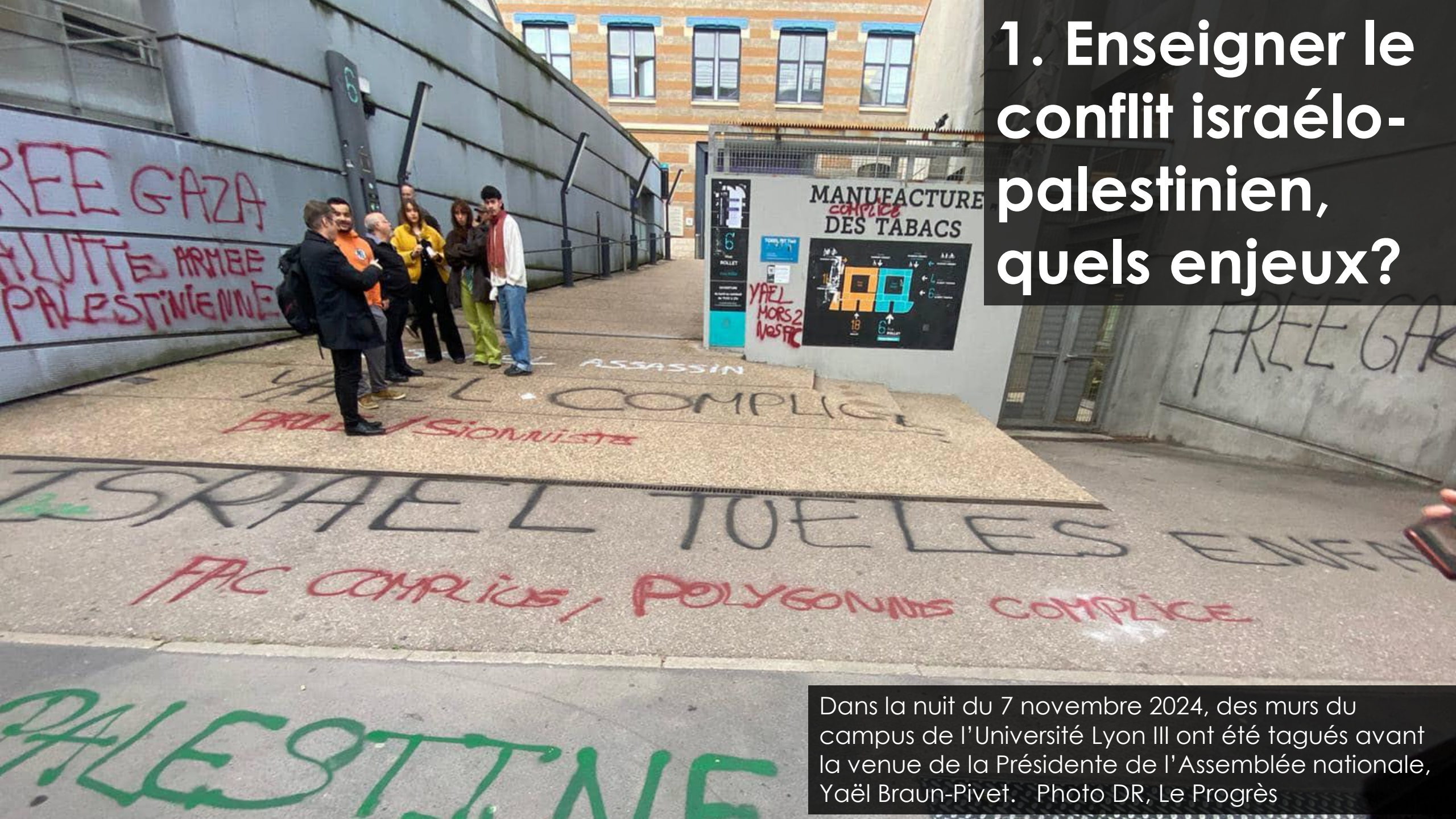

Dans la nuit du 7 novembre 2024, des murs du campus de l'Université Lyon III ont été tagués avant la venue de la Présidente de l'Assemblée nationale, Yaël Braun-Pivet. Photo DR, Le Progrès

• Une « question sociétale hyper-vive » (QShV)?

Revue ESPRIT

Parution en ligne 9 février 2024

Le conflit israélo-palestinien en classe, par-delà les clivages identitaires

Depuis l'attaque du Hamas du 7 octobre 2023 suivie de l'offensive de l'armée israélienne contre Gaza, l'enseignement scolaire du conflit israélo-palestinien relève plus que jamais d'une difficulté majeure, qui tient à la nature même de cette guerre. En effet, lorsque sont abordées par les professeurs des questions sensibles, relatives à la colonisation, l'esclavage ou la Shoah, il existe une relative évidence – qui peut néanmoins être interrogée – dans le regard même que l'on porte communément sur ces drames : évidence de l'injustice, de la violence aveugle, de la barbarie qui deshumanise. Avec l'actualité du conflit israélo-palestinien, non seulement nous sommes au paroxysme de ce que la didactique a sobrement appelé les « *questions socialement vives*¹ », mais les enseignants sont, sur ce sujet urgent, en charge d'une question qui n'est pas réductible à des catégories simples : bourreaux/victimes, justice/injustice, quand bien même ces catégories ont leur raison d'être. Chaque camp peut, à raison et jusqu'à un certain point, se prévaloir de l'injustice et du bon droit².

Benoît Falaize, « Le conflit israélo-palestinien en classe, par-delà les clivages identitaires », Revue Esprit, [En ligne], 9 février 2024. URL :

<https://esprit.presse.fr/article/benoit-falaize/le-conflit-israelo-palestinien-en-classe-par-dela-les-clivages-identitaires-45098>

QShV « question fondamentale et incontournable de citoyenneté, [qui revêt] des enjeux pour tous les acteurs d'une société et par conséquent tous les acteurs de l'éducation et de la formation »

Legardez, Cadet-Mieze, Jeziorski, 2022

Alain Legardez, Maryse Cadet-Mieze and Agnieszka Jeziorski, "L'éducation au politique sur des questions socialement vives (QSV) liées au développement durable (DD) et aux objectifs de développement durable (ODD)", Éducation et socialisation [Online], 63 | 2022, Online since 07 April 2022

<http://journals.openedition.org/edso/18473v>

• Promouvoir la nuance

Pour Chris Bail, bien au-delà de la « bulle informationnelle » [E. Pariser] les **réseaux sociaux encouragent la « compétition d'identités »**.

Les RS ne sont pas un miroir, ils sont un prisme. ils déforment le monde en polarisant l'attention sur les fractions les plus extrêmes de la société et en **invisibilisant la majorité modérée.**

Ex: Aux Etats-Unis, 75% des publications politiques sont le fait de 6 à 7% des utilisateurs.

=> Le défi est de promouvoir la nuance sur la radicalisation.

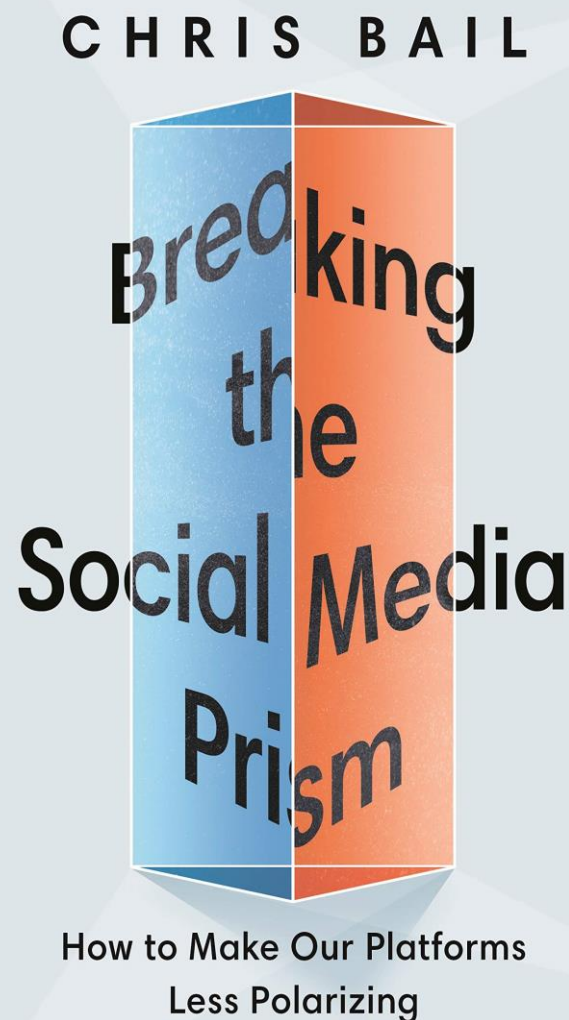

Chris Bail

est sociologue et politologue, et enseigne à la Duke University (États-Unis) où il dirige le « Polarization Lab » (laboratoire sur la polarisation). Son travail porte sur l'extrémisme en ligne. Son dernier ouvrage, *Breaking the Social Media Prism. How to Make Our Platforms Less Polarizing* (Princeton University Press), est paru en avril 2021.

Photo © press.princeton.edu

Entretien à retrouver en intégralité ici : <https://www.philonomist.com/fr/entretien/les-reseaux-sociaux-polarisent-lattention-sur-les-fractions-les-plus-extremes>

• L'apprentissage du désaccord

La démocratie n'est pas qu'un régime politique, elle est également une forme de société, c'est-à-dire **une manière de vivre ensemble**.

Contrairement aux régimes autoritaires qui reposent sur une forme de stabilité garantie par un chef incontesté, **la démocratie est toujours en crise**. Les désaccords sur le juste et l'injuste sont consubstantiels à la démocratie.

Or c'est dans **l'exercice du conflit que le problème se pose**. Le **compromis est vital** pour que l'ensemble du corps politique puisse être considéré.

Il faut à nouveau être d'accord de ne pas être d'accord.



Myriam Revault d'Allonnes est philosophe, essayiste, professeur émérite des universités à l'École pratique des hautes études et chercheuse associée au Centre de recherches politiques de Sciences Po (Cevipof).



**Chantal
DELSOL**

AINSI MEURT LA DÉMOCRATIE

**Myriam
REVAULT
D'ALLONNES**



• Appréhender la complexité

OBJECTIF 1 : INTERROGER LA CONNAISSANCE

=> Les élèves s'interrogent rarement sur la connaissance. Or la première connaissance perceptuelle et visuelle n'est pas une photographie de la réalité mais une traduction suivie d'une reconstruction. Nous ne connaissons donc pas la réalité, la connaissance est toujours traduction.

=> « Enseigner les pièges, les illusions de la connaissance est vital. En effet, la plupart des esprits cèdent à des visions mutilées -réductrices- ou unilatérales. »

Objectif 2 : CONTEXTUALISER

=> Enseigner la connaissance c'est lier des éléments différents d'une même réalité mais aussi situer l'objet dans le contexte.

=> Contextualiser ne revient pas à irresponsabiliser l'individu mais à montrer qu'il est aussi le produit d'un contexte et qui conduit à son fanatisme ou à son aveuglement. Cela éviter la déshumanisation.

OBJECTIF 3 : AFFRONTER LES INCERTITUDES

=> Il faut enseigner à affronter les incertitudes. Toute décision est un pari.

=> proposer des enseignements au prisme de l'écologie de l'action càd capacité d'adaptation et de résilience par des stratégies et non des programmes

OBJECTIF 4 : FAVORISER LA TRANSVERSALITÉ DES APPRENTISSAGES

=> Les problèmes complexes ont plusieurs facettes, plusieurs dimensions qui impliquent la transversalité disciplinaire pour les appréhender dans leur globalité et leur spécificité.

EDGAR MORIN

ENSEIGNER À VIVRE

MANIFESTE POUR CHANGER L'ÉDUCATION

...Pour **quelles** transpositions dans les pratiques pédagogiques?

1. Définir un cadre chrono-spatial
2. Mettre à jour les représentations à l'œuvre chez les belligérants
3. Combiner les outils de l'analyse historique et spatiale
4. Encourager le raisonnement dialogique (Oui ET Non)

• **Le conflit israélo-palestinien dans les programmes scolaires au Lycée : l'impératif de pluridisciplinarité face à la un sujet « complexe » (E. Morin)**

- **Thème 2 – La multiplication des acteurs internationaux dans un monde bipolaire (de 1945 au début des années 1970) (13-15 heures)**

Chapitre 1. La fin de la Seconde Guerre mondiale et les débuts d'un nouvel ordre mondial

Objectifs	<p>Ce chapitre vise à mettre en parallèle la volonté de création d'un nouvel ordre international et les tensions qui surviennent très tôt entre les deux nouvelles superpuissances (États-Unis et URSS). On peut mettre en avant :</p> <ul style="list-style-type: none"> - le bilan matériel, humain et moral du conflit. - les bases de l'État-providence ; - les bases d'un nouvel ordre international (création de l'ONU, procès de Nuremberg et de Tokyo, accords de Bretton Woods) ; - les nouvelles tensions : début de l'affrontement des deux superpuissances et conflits au Proche-Orient.
Point de passage et d'ouverture	<ul style="list-style-type: none"> ▪ 15 mars 1944 : le programme du CNR ; ▪ 1948 : naissance de l'État d'Israël ; ▪ 25 février 1948 : le « coup de Prague ».

Chapitre 2. Une nouvelle donne géopolitique : bipolarisation et émergence du tiers-monde

Objectifs	<p>Ce chapitre montre comment la bipolarisation issue de la Guerre froide interfère avec la décolonisation et conduit à l'émergence de nouveaux acteurs. On peut mettre en avant :</p> <ul style="list-style-type: none"> - les modèles des deux superpuissances et la bipolarisation ; - les nouveaux États : des indépendances à leur affirmation sur la scène internationale ; - la Chine de Mao : l'affirmation d'un nouvel acteur international ; - les conflits du Proche et du Moyen-Orient.
Points de passage et d'ouverture	<ul style="list-style-type: none"> ▪ 1962 : la crise des missiles de Cuba ; ▪ Les guerres d'Indochine et du Vietnam ; ▪ L'année 1968 dans le monde.

En HISTOIRE – Mention dans deux chapitres

Chapitre 1

- ⇒ **Accent sur les conditions de la création de l'Etat d'Israël et les conditions d'émergence du mouvement sioniste**
- ⇒ **Existence d'un conflit local bien avant la Partition**
- ⇒ **Conditions de l'échec du plan de Partition et de la Nakba**

Chapitre 2 – une étude en filigrane et structurée par la Guerre froide

Chapitre 1 – « La proclamation de la naissance de l'État d'Israël par David Ben Gourion, le 14 mai 1948, s'inscrit dans une longue histoire, celle de la diaspora juive, et dans celle du développement de l'alyah (immigration juive en Palestine) depuis les années 1880... [...] Cette proclamation s'inscrit aussi dans la perspective de reconstruction d'un monde délivré des atrocités de la Seconde Guerre mondiale. [...]

Cependant, la naissance de l'État d'Israël prend place dans un contexte d'affrontements en Palestine et illustre également le difficile passage de relais entre une puissance coloniale britannique sur le départ et la jeune Organisation des Nations unies. [...]

La politique britannique en Palestine a été dès l'origine marquée par une ambiguïté, la déclaration Balfour de 1917 [...]

Le plan de partage voté par la résolution 181 du 29 novembre 1947, prévoyant un État juif, un État arabe et le placement sous administration internationale de la région de Jérusalem et Bethléem, plonge la zone dans la guerre civile au lieu de pacifier les esprits, seule la majorité du mouvement sioniste acceptant ce plan rejeté du côté arabe. [...] La victoire israélienne donne au nouvel État une étendue supérieure à celle prévue par le plan de partage (il est passé de 56 % à 78 % de la Palestine mandataire).

Si le nouvel État d'Israël entre officiellement à l'ONU le 11 mai 1949, la question palestinienne s'ouvre : 800 000 Arabes de Palestine ont été expulsés et sont devenus réfugiés [...] La «nakba» («catastrophe») désigne cet exode forcé qui s'inscrit dans la mémoire palestinienne.

Chapitre 2 [...] Les évolutions des conflits au Moyen-Orient montrent également la tension qui existe entre l'influence des puissances et la volonté d'affirmation des acteurs locaux, comme dans le cas de l'épisode Mossadegh en Iran.

Thème 2 – Faire la guerre, faire la paix : formes de conflits et modes de résolution (26-28 heures)

L'étude de ce thème a un double objectif : comprendre les logiques des affrontements armés ; étudier les modalités de construction de la paix.

- Le premier axe s'appuie sur la définition classique de la guerre par Clausewitz pour aborder, à travers l'étude du terrorisme, le cas de conflits qui n'entrent pas dans le schéma « classique » des guerres entre États.
- Le second axe permet de comprendre, à travers les exemples des traités de Westphalie et des actions de l'ONU, la complexité de la construction de la paix et ses enjeux diplomatiques.

<p>Introduction : Formes de conflits et tentatives de paix dans le monde actuel.</p> <ul style="list-style-type: none"> - Panorama des conflits armés actuels. - Essai d'une typologie : nature des conflits, acteurs et modes de résolution. 	
<p>Axe 1 La dimension politique de la guerre : des conflits interétatiques aux enjeux transnationaux.</p>	<p>Jalons</p> <ul style="list-style-type: none"> - La guerre, « continuation de la politique par d'autres moyens » (Clausewitz) : de la guerre de 7 ans aux guerres napoléoniennes. - Le modèle de Clausewitz à l'épreuve des « guerres irrégulières » : d'Al Qaïda à Daech.
<p>Axe 2 Le défi de la construction de la paix.</p>	<p>Jalons</p> <ul style="list-style-type: none"> - Faire la paix par les traités : les traités de Westphalie (1648). - Faire la paix par la sécurité collective : les actions de l'ONU sous les mandats de Kofi Annan (1997-2006).
<p>Objet de travail conclusif Le Moyen-Orient : conflits régionaux et tentatives de paix impliquant des acteurs internationaux (étatiques et non étatiques).</p>	<p>Jalons</p> <ul style="list-style-type: none"> - Du conflit israélo-arabe au conflit israélo-palestinien : les tentatives de résolution, de la création de l'État d'Israël à nos jours. - Les deux guerres du Golfe (1991 et 2003) et leurs prolongements : d'une guerre interétatique à un conflit asymétrique.

- **Le conflit israélo-palestinien dans les programmes scolaires au Lycée : l'impératif de pluridisciplinarité face à un sujet « complexe » (E. Morin)**

=> Un champ d'étude et un volume d'heure élargis en spécialité HGGSP + approche pluridisciplinaire + centralité de la dimension territoriale du conflit

L'objet de ce jalon n'est pas de faire une histoire du conflit israélo-arabe puis du conflit israélo-palestinien, en tous cas pas de la succession des affrontements. En se focalisant sur les tentatives de résolution de ce conflit, il s'agit de renverser la perspective habituelle, mais pas de modifier la nature de l'analyse : le but est à la fois de montrer les liens permanents entre le conflit et son règlement, a fortiori sur un conflit qui dure, afin de mettre en avant, dans ce qui caractérise tout conflit (les acteurs, leurs stratégies, les échelles, la dimension territoriale, la question de l'État), les éléments qui expliquent les échecs répétés des tentatives de paix, et ce qui permet de questionner la nature du conflit (et de réfléchir aux raisons qui font qu'on ne le dénomme pas « guerre », par exemple).

À ce travail de caractérisation du conflit doit s'adjoindre un nécessaire travail de périodisation, pour comprendre les permanences et les évolutions de ce conflit, par exemple les raisons expliquant pourquoi on passe d'un conflit israélo-arabe à un conflit israélo-palestinien et pourquoi les tentatives de règlement échouent régulièrement : on peut mettre en avant les évolutions des contextes et des acteurs locaux, de l'affirmation des nationalismes dans une région sortie depuis peu de la colonisation à celle d'acteurs religieux, les interventions régulières de l'ONU et des puissances internationales autour d'enjeux planétaires.

Extrait de la fiche EDUSCOL du programme de Tle HGGSP – p.30
<https://eduscol.education.fr/document/38912/download>

mercredi 1 novembre 2023

INTERNATIONAL

Le spectre d'un génocide à Gaza

Par **Didier Fassin**

ANTHROPOLOGUE, SOCIOLOGUE ET MÉDECIN

L'annihilation du Hamas, que la plupart des experts jugent irréaliste, se traduit de fait par un massacre des civils gazaouis, ce que la Première ministre française appelle une « catastrophe humanitaire », mais dans lequel un nombre croissant d'organisations et d'analystes voient le spectre d'un génocide.



2. La difficile production du savoir scolaire sur le conflit israélo-palestinien: quels défis didactiques?

Histoire

Génocide à Gaza ? Eva Illouz répond à Didier Fassin

Eva Illouz | 15 novembre 2023

Israël est-il en train de commettre un « génocide » à Gaza ? C'est ce que suggère Didier Fassin dans une tribune récemment publiée sur le site de la revue *AOC*. Une réponse lui a déjà été apportée par dans le même média par Bruno Karsenti, Jacques Ehrenfreund, Julia Christ, Jean-Philippe Heurtin, Luc Boltanski et Danny Trom. Ici, Eva Illouz critique la méthode du sociologue qui biaise toute son argumentation. Selon elle, « dans la période tourmentée que nous vivons, choisir les mots justes est un devoir moral et intellectuel ». Un texte publié en partenariat avec *Philosophie Magazine*.



Eva Illouz

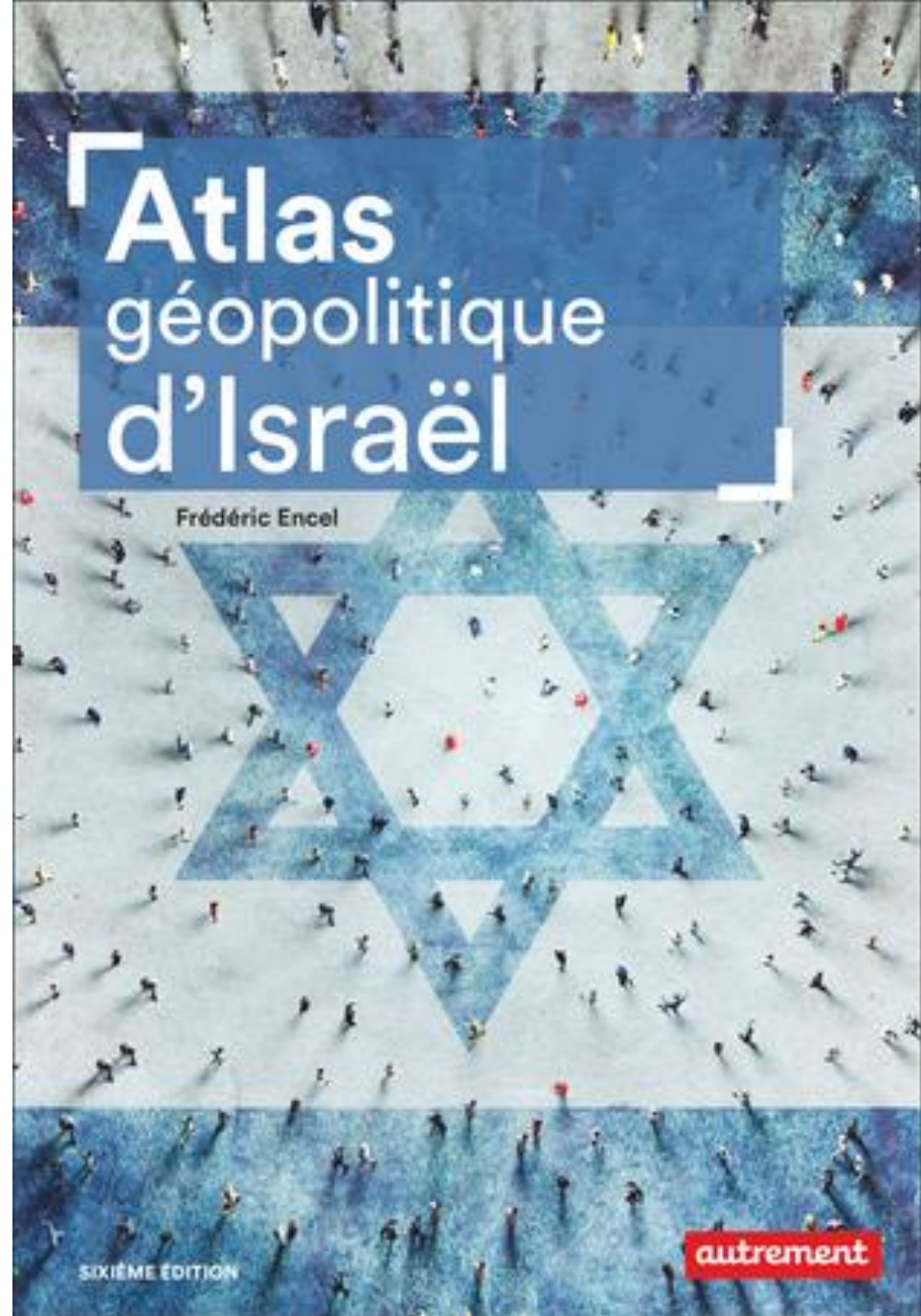
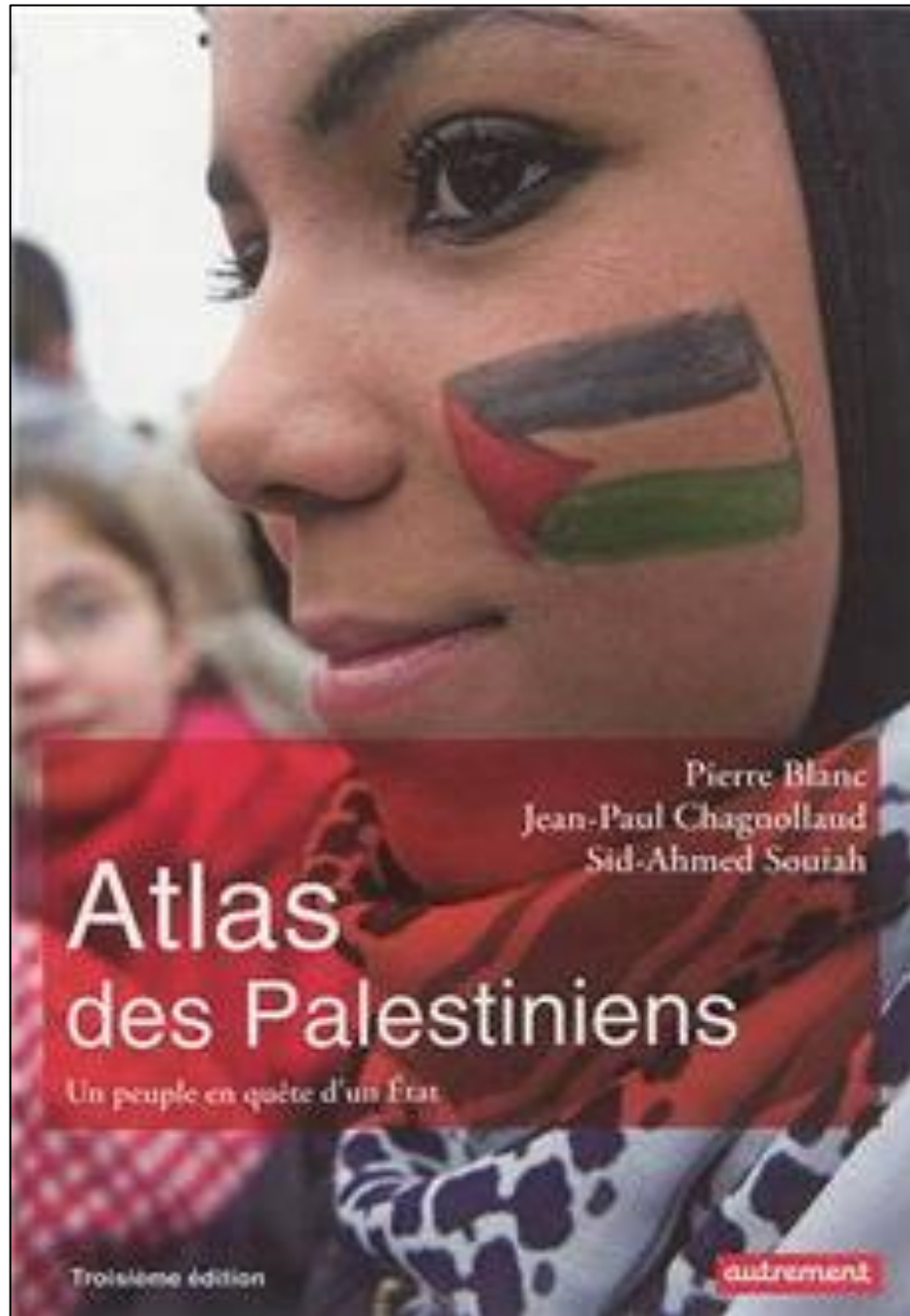

LA CISJORDANIE APRÈS LES ACCORDS D'OSLO EN 1993

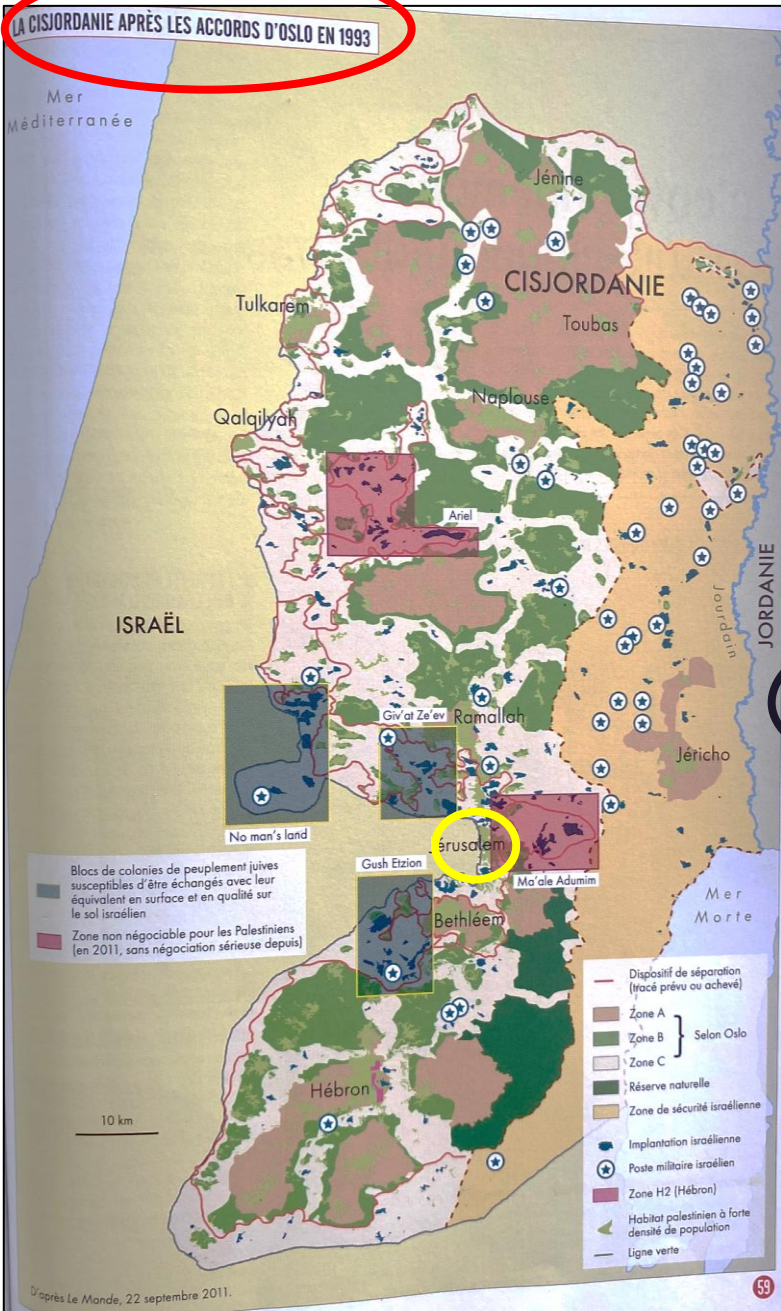

Frédéric ENCEL, Atlas géopolitique d'Israël, Autrement, 2023, (6^{ème} éd.), p.59

LES COLONIES EN CISJORDANIE AUJOURD'HUI

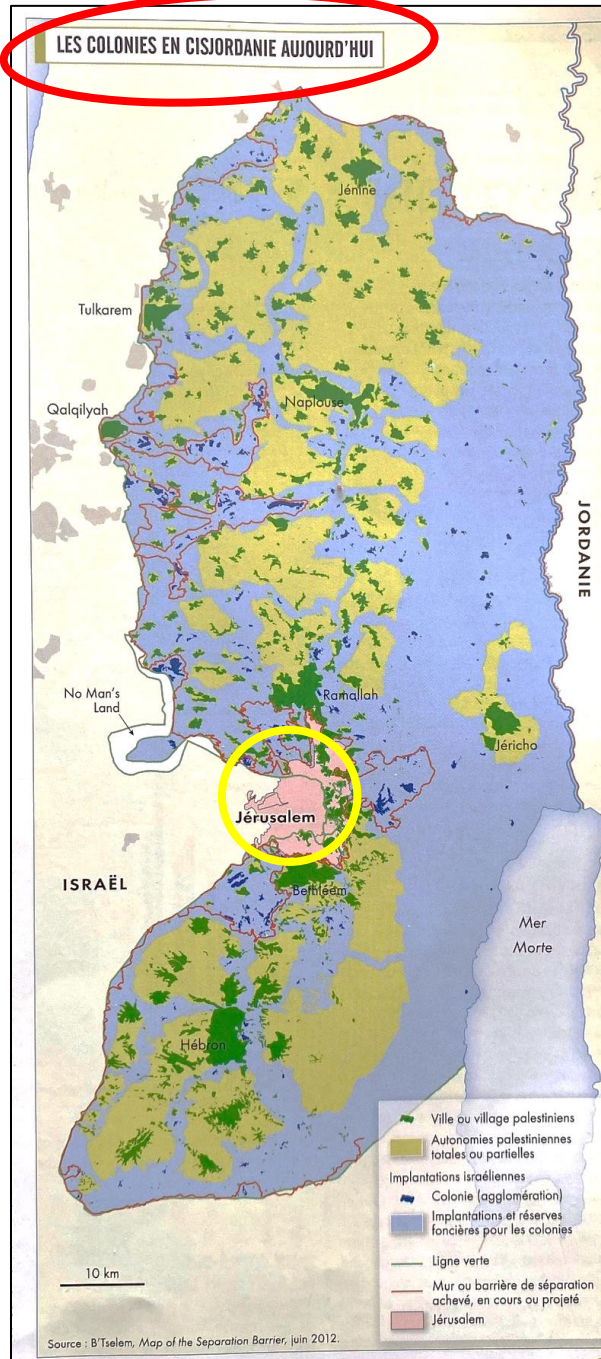

Pierre BLANC, Jean-Paul CHAGNOLLAUD et Sid-Ahmed SOUIAH, Atlas des Palestiniens, Autrement, 2014 (3^{ème} éd.), p.43

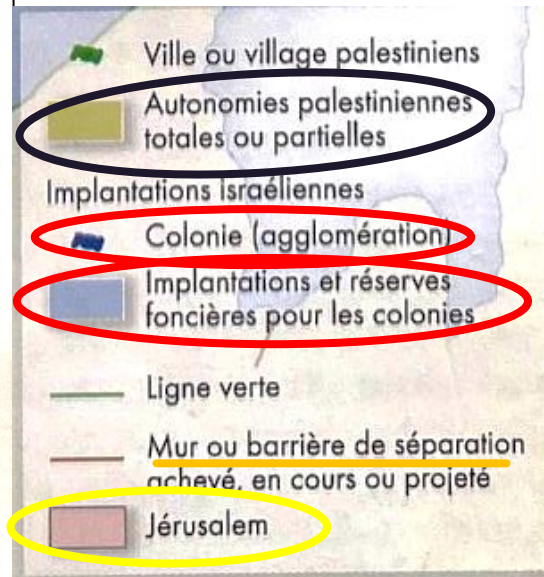

3. *Parallel Histories*, une démarche pédagogique collaborative

PARALLEL HISTORIES

A NEW WAY TO STUDY CONFLICT



Erasmus+
Enriching lives, opening minds.



PARALLÈL HISTORIES

Fondateur, Michael Davies

Face aux défis populistes et extrémistes, la société a besoin que ses citoyens fassent preuve d'esprit critique. L'étude de la construction de l'histoire des conflits qui nous divisent permet de comprendre pourquoi nous pensons ce que nous pensons et pourquoi ceux qui ne sont pas d'accord diffèrent.





3 objectifs généraux

- Promouvoir les capacités et méthodes de la démarche historique et géographique chez les apprenants par le biais d'une **méthodologie d'enquête guidée, fondée sur des preuves et à double narration.**
- Les équiper pour qu'ils puissent évaluer en toute confiance **la crédibilité des affirmations, remettre en question les préjugés et exprimer leurs points de vue** dans le cadre d'un débat sain et éclairé
- Renforcer le **bagage culturel des élèves** et les **préparer à une citoyenneté active** dans une société démocratique pluraliste.

PARALLÈL HISTOIRES

Participer activement à la construction de la citoyenneté

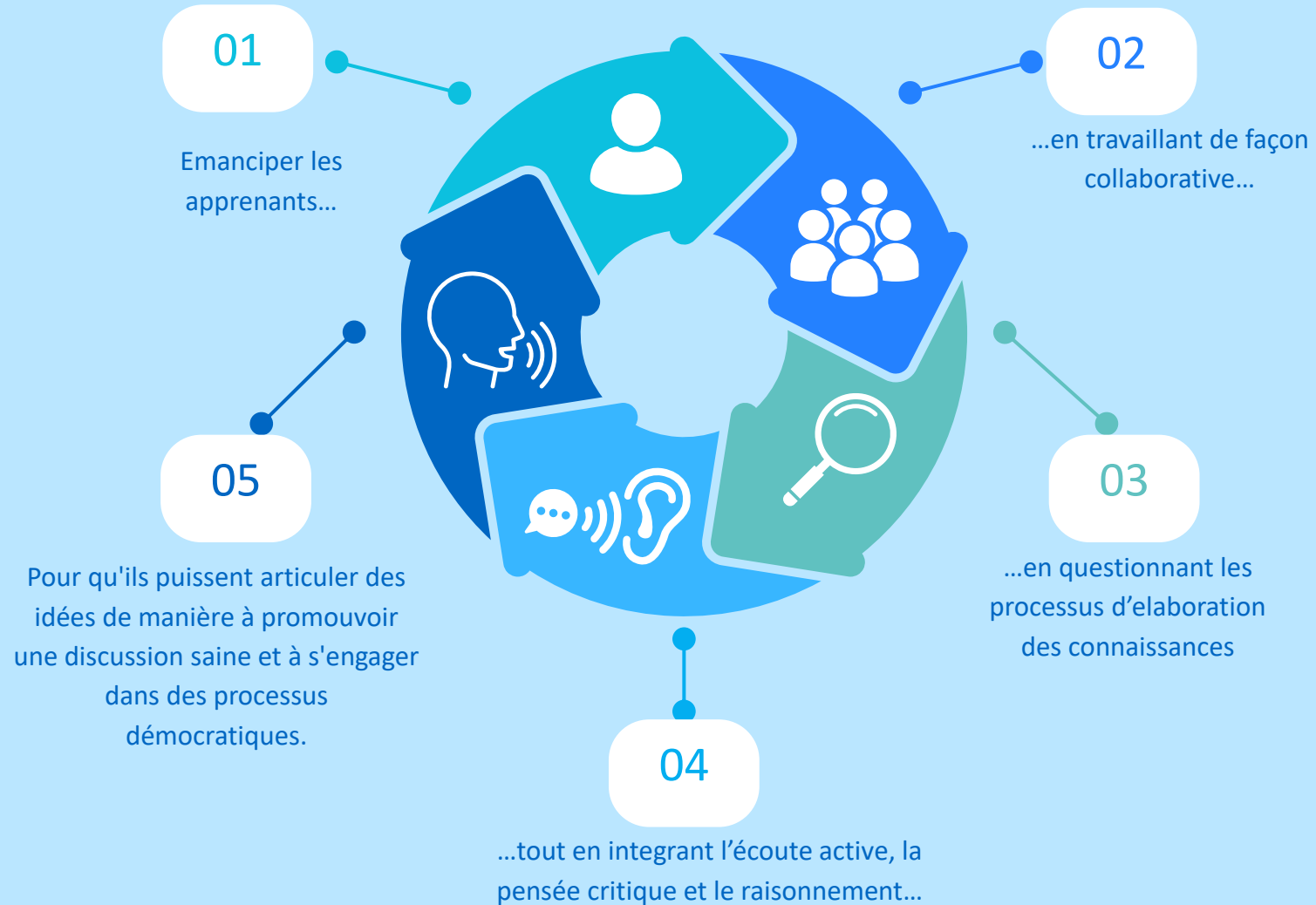

Etape 1 - Contextualiser

Pourquoi les récits israélien et palestinien sont-ils concurrents?

Se repérer dans l'espace

Jalons mémoriels israéliens et palestiniens

Activités

Chronologie générale

Accéder aux vidéos

gentilly

Etape 2 - Construire un regard critique sur les sources

1 + ACTIVITÉS

2 + CORPUS DOCUMENTAIRE

3 VIDEO

Sujet 1- Qui est responsable de l'exode des arabes palestiniens lors de la première guerre israélo-arabe (1948-1949) ?

1 + ACTIVITÉS

2 + CORPUS DOCUMENTAIRE

3 VIDEO

Sujet 2- Qui est responsable de l'échec du processus de paix israélo-palestinien (depuis 1993) ?

Etape 3 - Elaborer son argumentaire

1 + ACTIVITÉS

2 + CORPUS DOCUMENTAIRE

3 VIDEO

Sujet 1- Qui est responsable de l'exode des arabes palestiniens lors de la première guerre israélo-arabe (1948-1949) ?

1 + ACTIVITÉS

2 + CORPUS DOCUMENTAIRE

3 VIDEO

Sujet 2- Qui est responsable de l'échec du processus de paix israélo-palestinien (depuis 1993) ?

Etape 4 - Préparer un discours argumenté puis débattre

Processus

Rôles

Ici, vous trouverez tous les rôles possibles au sein de votre groupe de votre travail.

Une fois votre rôle défini, consultez les modalités d'organisation du débat.

Modalités d'organisation des débats

Ici, vous trouverez les modalités d'organisation des débats : durée d'intervention, tour de parole, retour des professeurs...

Une fois ces modalités connues, consultez les activités à réaliser pour vous préparer aux débats.

Activités

Ici, vous trouverez les conseils méthodologiques à suivre pour rendre votre discours argumenté efficace et pertinent.

Check list préparatoire

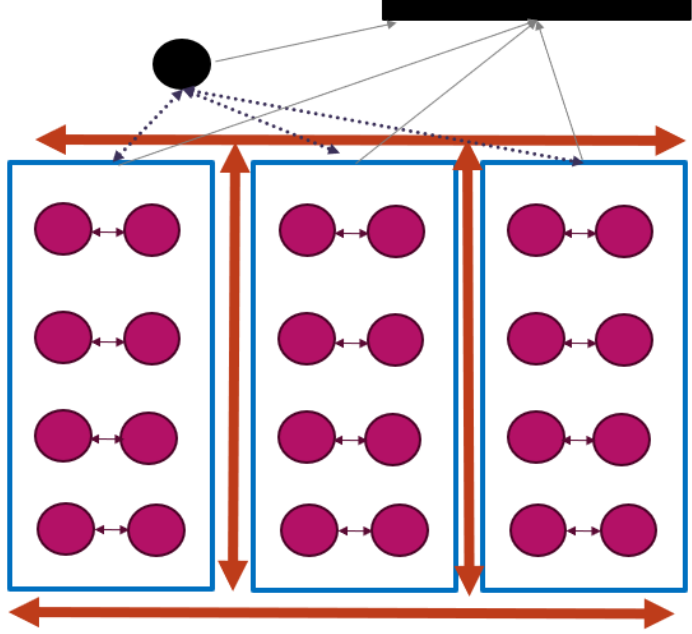

Etape 1 - Contextualiser

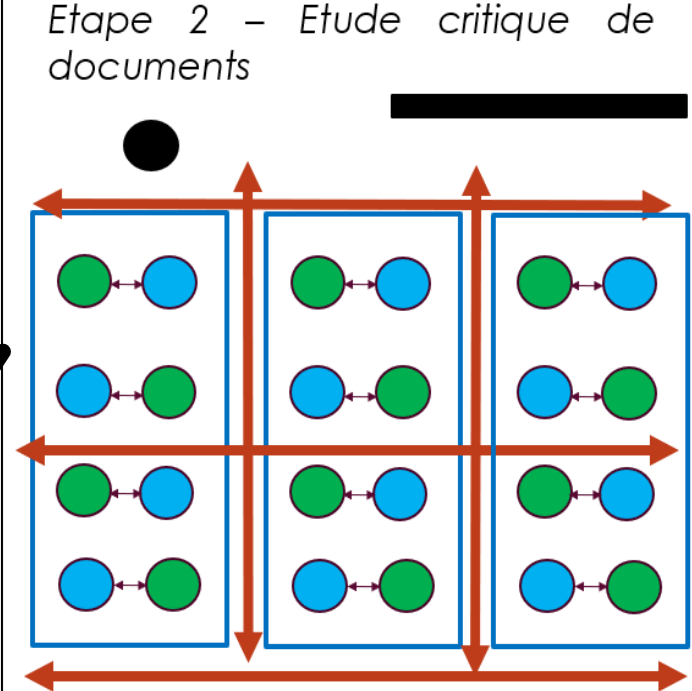

Etape 4 - Débat argumenté

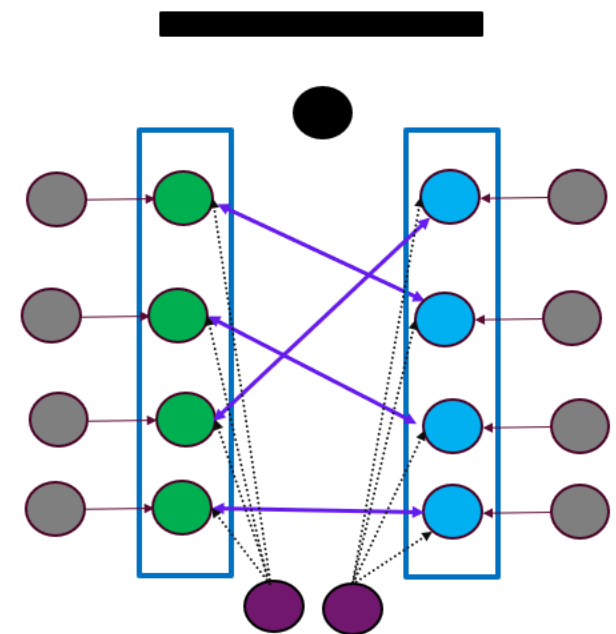

Etape 3 - Préparation des discours argumentés

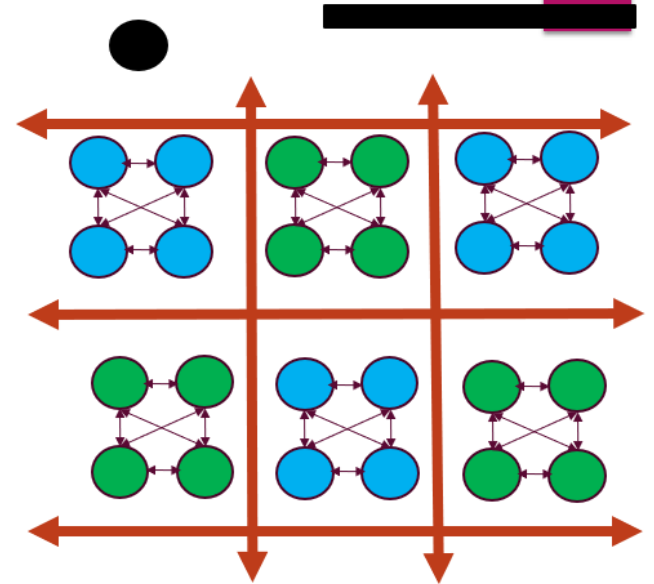

• **Dimension géographique fonctionnelle de la salle de classe** (Mendibil, Labinal, 2021) lors de la démarche *Parallel Histories*

- Phases du débat :**
1. Présentation individuelle et alternée des arguments (avec prises de note) – max 2 minutes/personne
 2. Temps de préparation de la contre argumentation en équipe (env. 5min)
 3. Contre-argumentation : 5 à 10 min d'échanges libres
 4. Retour critérié réalisé par les élèves du public

L'évolution de la Palestine de 1946 à 1999

Territoires Israéliens (contrôle civil et militaire).
 Territoires Palestiniens.

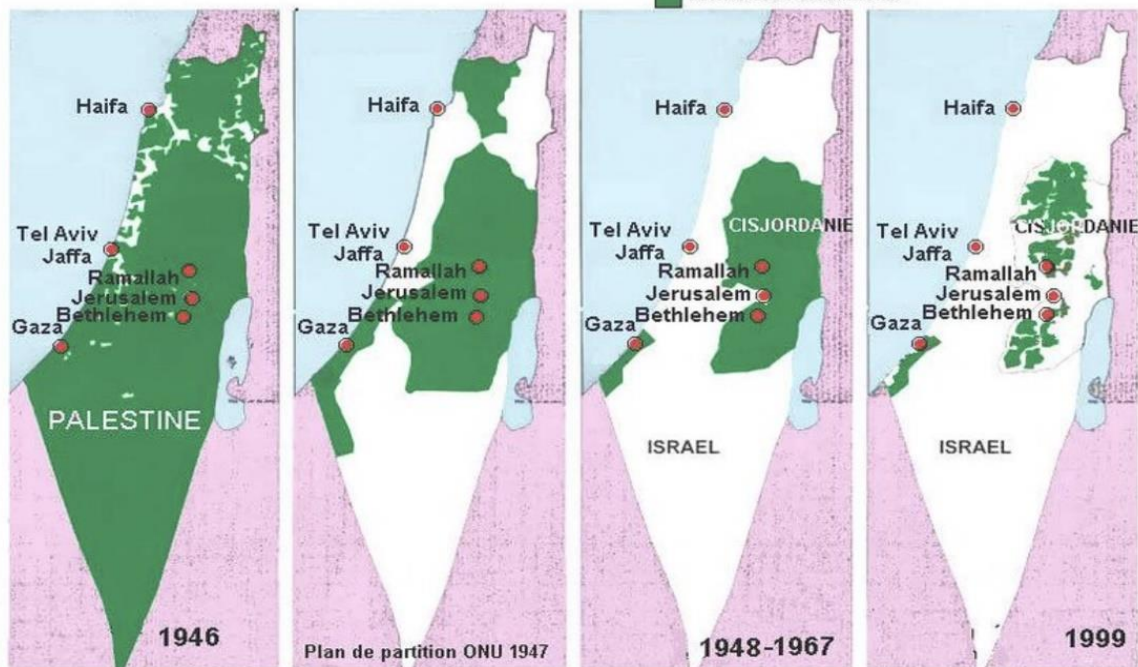

Source : Le révérend britannique Thomas Biles pour l'ONG britannique *Palestine Solidarity Campaign*, 1999 puis publiée par l'Association France Palestine Solidarité en 2023.

CARTES 1 : Il est fait mention d'un Etat de Palestine avec des frontières précises à gauche tandis que la carte de droite donne une distribution de la propriété foncière arabe et juive lors du mandat britannique en Palestine.

CARTES 2 : La carte de droite précise le statut international de Jérusalem prévu par le Plan de Partage des Nations Unies ce qu'omet la carte de gauche.

CARTES 3 : La Cisjordanie et Gaza sont présentées comme des Territoires Palestiniens alors que la carte de droite précise qu'ils sont sous occupation et/ou administration jordanienne (Cisjordanie) et égyptienne (Gaza) dès 1949 et la fin de la 1^{ère} guerre israélo-arabe.

CARTES 4 : La carte de gauche présente un territoire qui ne cesse de se réduire alors qu'à droite est précisé qu'il s'agit des premiers territoires autonomes palestiniens de l'Histoire, grâce aux accords d'Oslo en 1995.

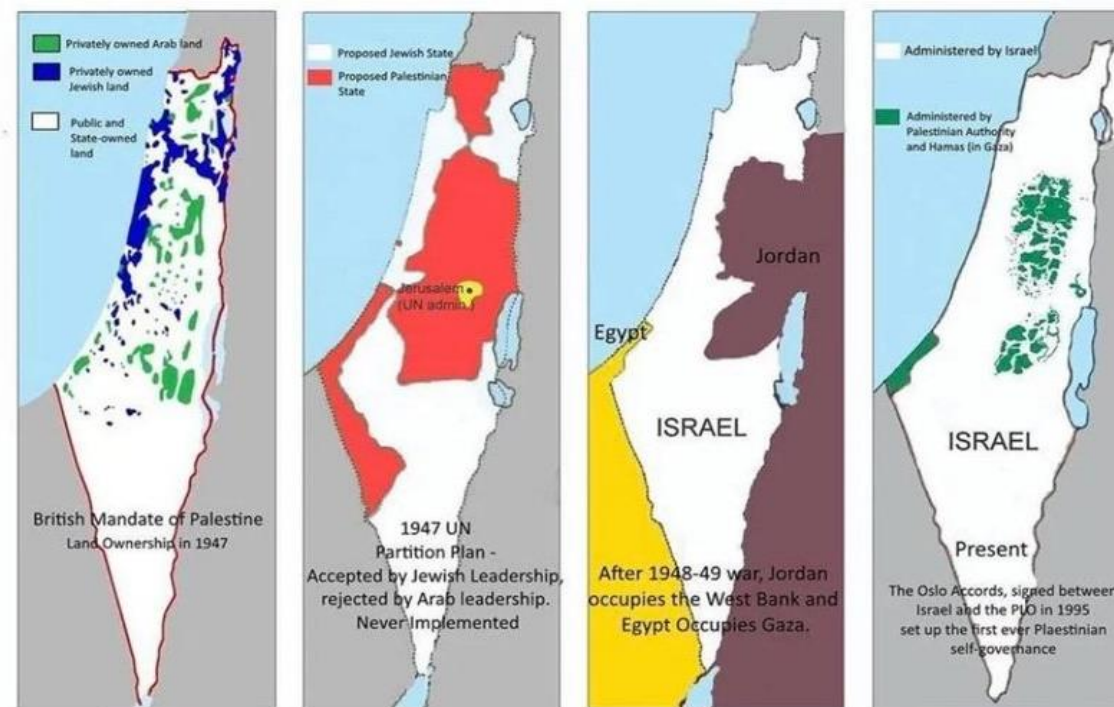

Source : Anonyme, publiée sur Reddit en 2019 puis relayée sur les réseaux sociaux depuis le 7 octobre 2023.

Le 29 novembre 1947, l'Assemblée générale des Nations Unies adopte la résolution 181 qui prévoit la partition du territoire du mandat britannique en Palestine en deux Etats, l'un Arabe et l'autre Juif, avec Jérusalem placée sous mandat international.

En 1948, la première guerre israélo-arabe éclate après l'indépendance de l'Etat d'Israël le 14 mai 1948. L'Etat arabe de Palestine n'a pas vu le jour.

Les deux sources présentent **un faible niveau de fiabilité**, soit en raison de l'anonymat et la diffusion via des réseaux non professionnels de l'information, soit car elles sont produites pour des organisations militantes.

Ces deux exemples montrent que **la cartographie peut être utilisée comme un instrument de conviction, plutôt que d'information**. Cela se voit par l'utilisation de stratagèmes cartographiques pour porter la thèse défendue (informations manquantes ou ajoutées, couleur, légende etc..).

Principaux points de tensions du conflit israélo-palestinien

- L'absence d'un Etat palestinien indépendant et continu
- La colonisation israélienne en Cisjordanie
- La souveraineté sur Jérusalem
- La question des réfugiés palestiniens

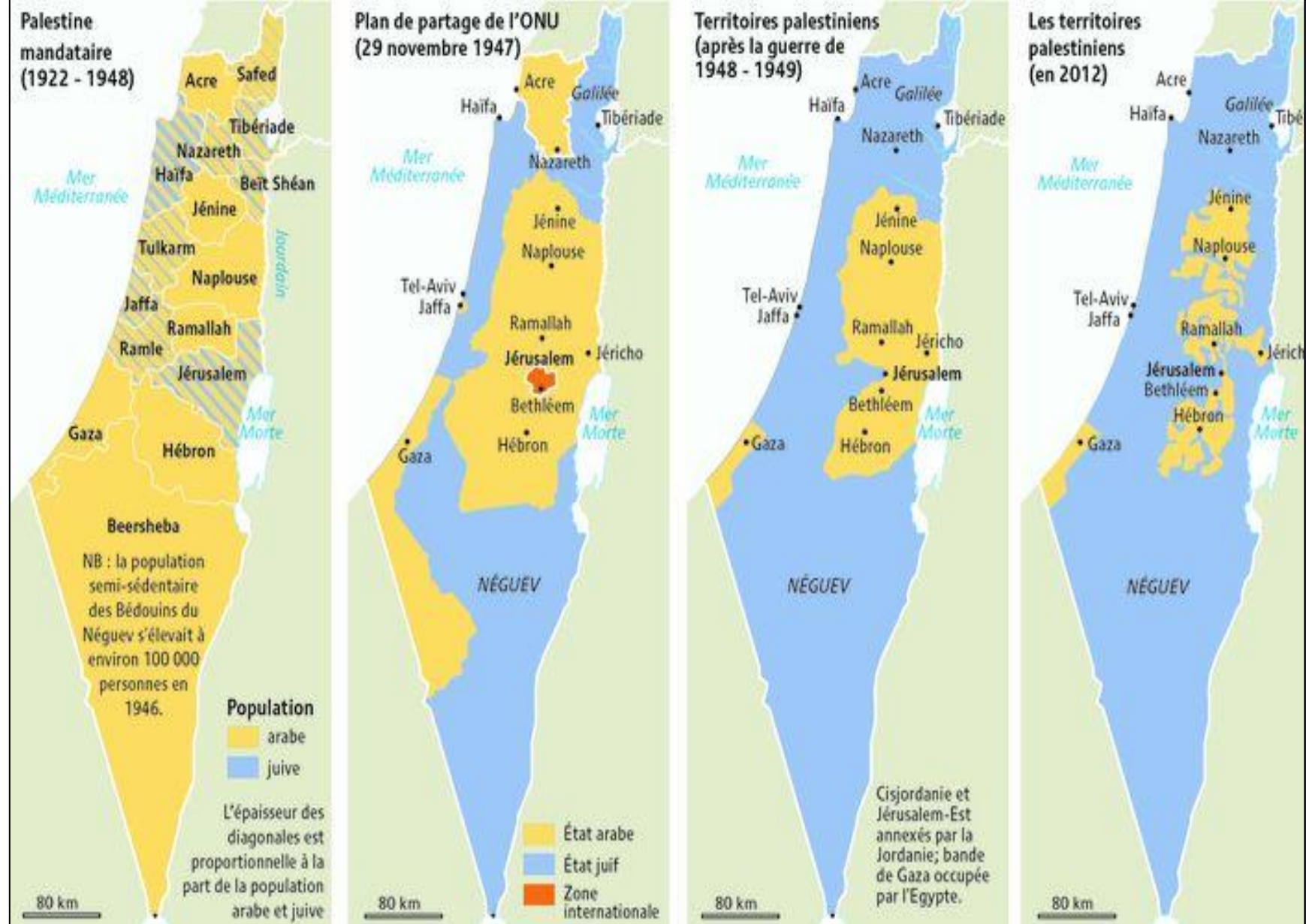

Série de cartes représentant la composition démographique de la Palestine mandataire (1922-1948) et les frontières administratives des territoires sous autorité israélienne et palestinienne, de 1947 à 2012.

Source : Le cartographe Philippe Rekacewicz pour le Monde diplomatique en 2012.

Jalons	Le récit palestinien	Jalons	Le récit israélien
Du VIIIème siècle à 1916	Conquêtes par les Califes et création du Jund Filastin au VIIIème siècle. Jérusalem est établie comme troisième ville sainte de l'islam. La conquête de la région par l'Empire Ottoman débutée en 1516 s'achève en 1916. La très grande majorité de la population est arabe.	Env. 1000 avt JC - IVème	Les Juifs sont originaires d'Eretz Israel . Depuis la conquête du royaume de Judée par l'Empire romain et la destruction du Temple à Jérusalem, l'immense majorité vit en <i>diaspora</i> , c'est-à-dire en groupes minoritaires dispersés à travers le monde.
1916-1919	Chute de l'empire Ottoman au profit des Britanniques avec l'aide décisive de la grande révolte arabe obtenue grâce à une succession d'engagement britannique à la création d'une nation arabe indépendante au Proche-Orient.	1897	2/3 des Juifs dans le monde vivent dans la zone de résidence , à l'Ouest de l'empire russe. Les assassinats de masse (<i> pogroms </i>) et les persecutions régulières contre les Juifs conduisent au 1 ^{er} congrès sioniste en 1897. L'objectif est de rétablir un foyer national juif à Sion (l'autre nom d' <i>Eretz Israel</i>)
1917-1936	La promesse d'une nation arabe est trahie par la Déclaration Balfour. Celle-ci est un accord donné aux sionistes pour créer un foyer national juif en Palestine mandataire sous contrôle britannique. L'immigration juive en Palestine suscite très tôt l'opposition des populations arabes qui se révoltent.	1917-1936	Avec la Déclaration de Lord Arthur Balfour, alors secrétaire d'Etat aux Affaires étrangères, l'empire britannique envisage favorablement la création d'un foyer national juif en Palestine. L'immigration juive s'accélère et le Yishouv s'organise en achetant des terres agricoles.
1947-1949	Le génocide des Juifs d'Europe au cours de la 2 nd e GM conduit l'ONU à voter en faveur de la partition de la Palestine, prévoyant un Etat juif sur la moitié du territoire. La 1 ^{ère} guerre israélo-arabe est déclenchée. La victoire israélienne conduit à l'expulsion de la moitié de la population palestinienne qui devient réfugiée : c'est la Nakba	1936-1947	Les Britanniques limitent l'immigration juive afin d'apaiser les tensions avec la population arabe de Palestine. Or, le génocide des Juifs au cours de la 2 nd e guerre mondiale a prouvé au monde la nécessité de la création d'un foyer national juif.
1967-1987	Emergence des mouvements de résistance armes proprement palestiniens avec la création de l'Organisation de Libération de la Palestine (OLP) dirigée par Yasser Arafat. Or la succession des défaites militaires arabes lors des guerres de 1967, 1973 et 1982 sont autant d'occasions pour Israël de conquérir le reste de la Palestine (Cisjordanie et bande de Gaza).	1947-1949	L'ONU vote majoritairement en faveur de la partition de la Palestine en deux Etats : arabe et juif. Les Juifs acceptent et déclarent l'indépendance d'Israël le 14 mai 1948. Les Etats arabes refusent et attaquent Israël le lendemain. La guerre s'achève par une victoire israélienne.
1987-1993	Les pressions internationales contre Israël suscitées par la répression disproportionnée de la 1 ^{ère} Intifada contraignent Israël à signer les accords d'Oslo qui accordent pour la 1 ^{ère} fois un gouvernement autonome, l'Autorité Palestinienne (AP), sur un territoire limité.	1967-1987	Victoires israéliennes lors des guerres israélo-arabes de 1967 et 1973 qui aboutissent au traité de paix avec l'Egypte (1978). Le problème palestinien n'est pas résolu déclenchement de la 1 ^{ère} Intifada.
1993-2023	Intensification de la colonisation israélienne dans les territoires palestiniens. L'occupation n'a jamais cessé, l'Etat palestinien n'a jamais vu le jour, provoquant la 2 nd e Intifada. La construction du mur de séparation par Israël accroît l'isolement et la division de Palestiniens de Gaza et de Cisjordanie, entre AP et Hamas à Gaza.	1993-2023	Les Accords d'Oslo prévoyaient un gouvernement autonome pour les Palestiniens contre des garanties de sécurité pour les Israéliens. La succession des initiatives de paix israéliennes contrastent avec l'essor du groupe islamiste Hamas voué à la destruction d'Israël. Les attentats suicides lors de la 2 nd e Intifada conduisent à l'érection d'une barrière de sécurité entre les Territoires palestiniens et Israël. Israël se retire unilatéralement de Gaza en 2005.
Depuis le 7 octobre 2023	L'Opération Déluge d'Al-Aqsa est lancée par le Hamas pour briser le blocus de la bande de Gaza, et prendre le <i>leadership</i> de la cause palestinienne. Les représailles militaires israéliennes sont généralisées à la population et entraînent la destruction des infrastructures civiles ou militaires de Gaza. La crise humanitaire est immense suscitant une vague de protestation dans le monde entier, sans pour autant qu'Israël ne relâche la pression militaire dans les Territoires palestiniens.	Depuis le 7 octobre 2023	Attaques terroristes massives du Hamas en territoire israélien : massacres, et viols de masse et prise d'une centaine d'otages civils et militaires suscitant une indignation internationale. Une campagne militaire est lancée pour détruire les capacités militaires du Hamas et son contrôle sur la Bande de Gaza. Elle doit également permettre de restaurer les capacités de dissuasion d'Israël et in fine, la sécurité de ses citoyens.

DÉMARCHE PÉDAGOGIQUE

ÉTAPE INTRODUCTIVE – CONTEXTUALISER ET ÉTABLIR UNE DIFFÉRENCE ENTRE HISTOIRE ET MÉMOIRE :

=> *Pourquoi les récits historiques israélien et palestinien sont-ils concurrents ?*

1. Visionnez, attentivement et sans note, les courtes vidéos interactives sur le 1^{er} sujet. N'omettez pas de regarder les deux narratifs, palestinien et israélien dans l'ordre que vous souhaitez.
2. Parmi l'ensemble des jalons chronologiques proposés dans le tableau n°1, sélectionnez trois dates clés par narratif qui vous sembleraient les plus importants à commémorer si vous êtes palestinien et si vous êtes israélien. Justifiez votre sélection.
3. Proposez une hypothèse pour expliquer de telles différences mémorielles entre les évènements sélectionnés.
4. Contextualisez ces évènements dans une échelle plus large après avoir inséré les moments sélectionnés dans la frise chronologique proposée.

POUR ALLER PLUS LOIN :

- A partir de votre sélection d'évènements identifiez trois critères qui vous permettraient de qualifier un évènement d'*historique*.

Vocabulaire

District militaire de l'empire des Omeyyades puis des Abbassides des années 630 au XI^{ème} siècle.

Étendue géographique comprenant les anciens royaumes d'Israël et de Juda, berceau du peuple juif.

Région ouest de l'Empire russe de la Baltique à la Mer Noire où les Juifs, enregistrés comme tels, étaient cantonnés jusqu'en février 1917 par le pouvoir impérial des Tsars.

Doctrine et mouvement politique dont le but est la construction, la consolidation et la défense d'un État juif en Palestine, près de Jérusalem.

Révolte ou soulèvement populaire palestinien contre les forces israéliennes dans les Territoires occupés de Cisjordanie ou Gaza.

Désigne le processus d'implantations de populations israéliennes dans les Territoires palestiniens, en Cisjordanie et à Jérusalem-Est.

Terme hébreu qui désigne les populations juives présentes dans le *Wilayat* de Palestine (empire ottoman) puis en Palestine mandataire britannique avant la création de l'Etat d'Israël

Terme qui signifie « catastrophe » en arabe et désigne l'exode de la majorité des populations Arabe de Palestine mandataire lors du 1^{er} conflit israélo-arabe.

Engagement
en faveur
d'Israël

Engagement
en faveur des
Palestiniens

1. A partir du cadrage chronologique précédent, identifiez les acteurs impliqués dans le conflit à partir de 1947.
2. Positionnez sur le schéma suivant.
3. Quelle mutation s'opère à partir de 1967?

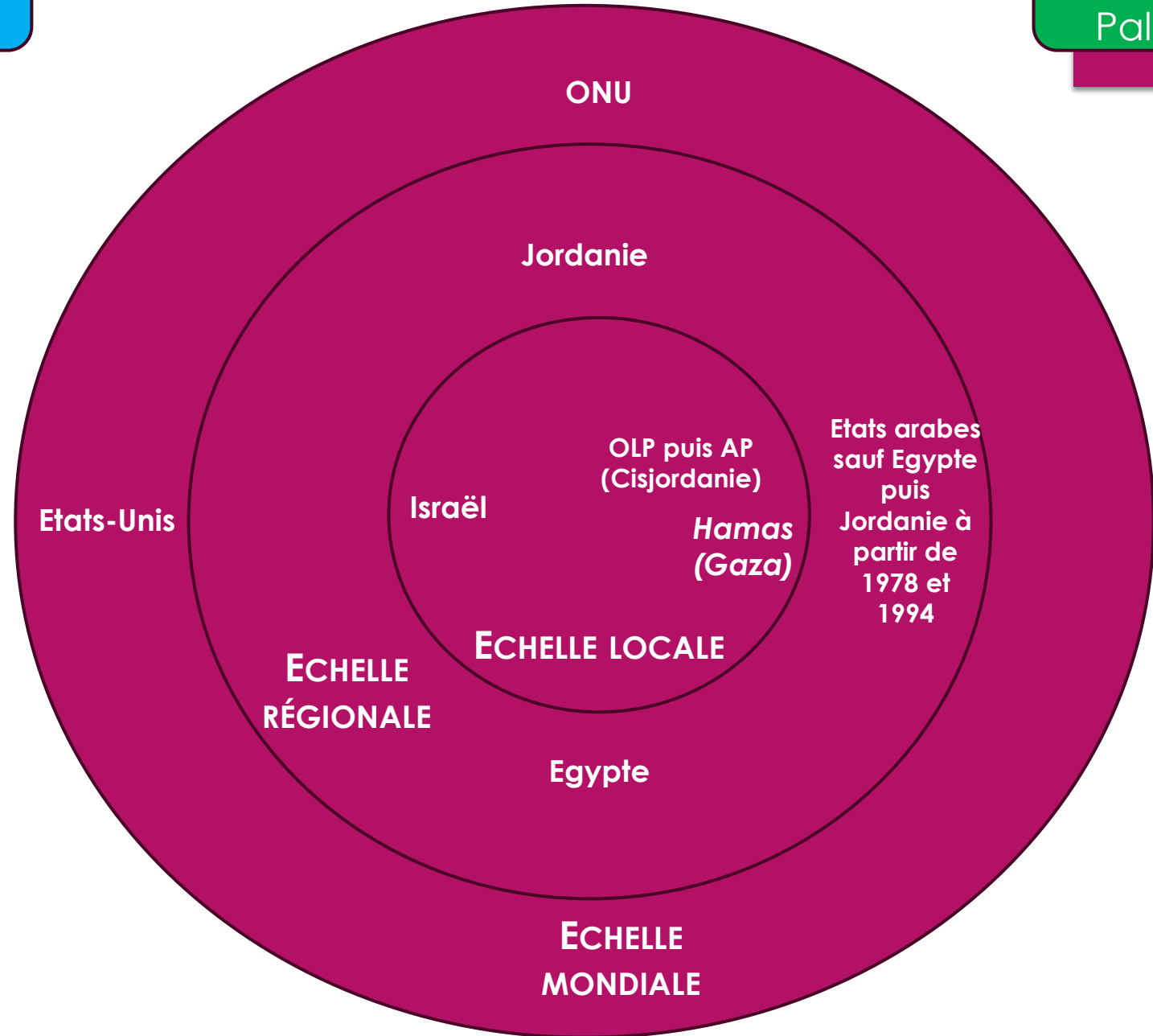

Etape 1 - Contextualiser

Pourquoi les récits israélien et palestinien sont-ils concurrents?

Se repérer dans l'espace

Jalons mémoriels israéliens et palestiniens

Activités

Chronologie générale

Accéder aux vidéos

gentilly

Etape 2 - Construire un regard critique sur les sources



1 + ACTIVITÉS

2 + CORPUS DOCUMENTAIRE

3 VIDEO

Sujet 1- Qui est responsable de l'exode des arabes palestiniens lors de la première guerre israélo-arabe (1948-1949) ?



1 + ACTIVITÉS

2 + CORPUS DOCUMENTAIRE

3 VIDEO

Sujet 2- Qui est responsable de l'échec du processus de paix israélo-palestinien (depuis 1993) ?

Etape 3 - Elaborer son argumentaire



1 + ACTIVITÉS

2 + CORPUS DOCUMENTAIRE

3 VIDEO

Sujet 1- Qui est responsable de l'exode des arabes palestiniens lors de la première guerre israélo-arabe (1948-1949) ?



1 + ACTIVITÉS

2 + CORPUS DOCUMENTAIRE

3 VIDEO

Sujet 2- Qui est responsable de l'échec du processus de paix israélo-palestinien (depuis 1993) ?

Etape 4 - Préparer un discours argumenté puis débattre

Processus

Rôles

Ici, vous trouverez tous les rôles possibles au sein de votre groupe de votre travail.

Une fois votre rôle défini, consultez les modalités d'organisation du débat.

Modalités d'organisation des débats

Ici, vous trouverez les modalités d'organisation des débats : durée d'intervention, tour de parole, retour des professeurs...

Une fois ces modalités connues, consultez les activités à réaliser pour vous préparer aux débats.

Activités

Ici, vous trouverez les conseils méthodologiques à suivre pour rendre votre discours argumenté efficace et pertinent.

Check list préparatoire

Etape 2 – Etude critique de documents

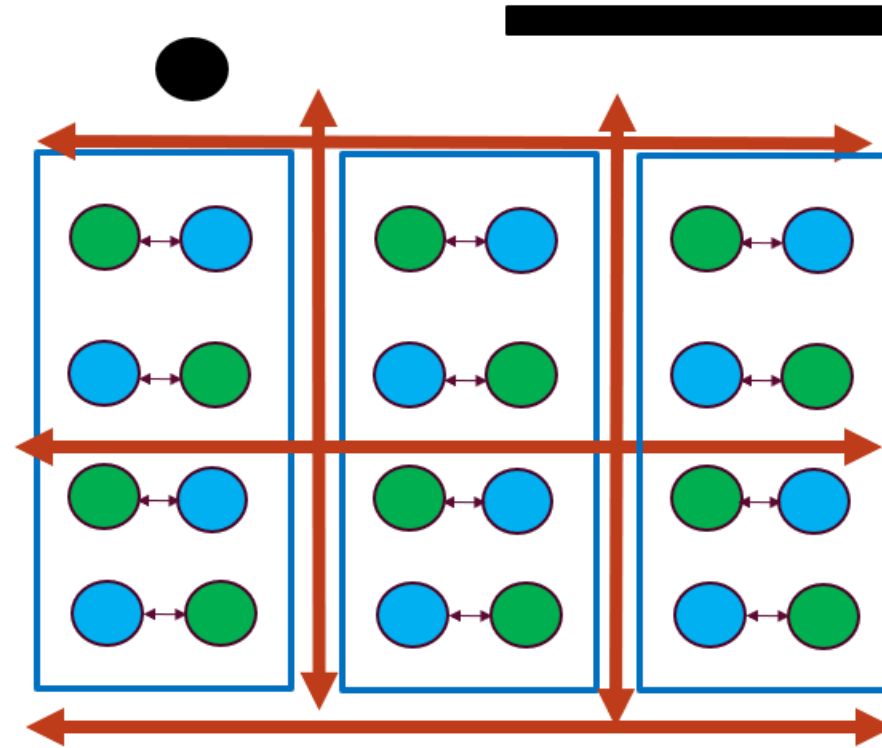



Situation militaire en Palestine mandataire au 1er juin 1948.
 Carte de Christophe Cagé en 2008.
 Wikipedia, article sur le conflit israélo-arabe (1948-1949)

La 1^{ère} guerre israélo-arabe 1948-1949: guerre d'indépendance ou Nakba?

5 Contrairement à la légende dépeignant un frêle Etat juif à peine né et déjà confronté aux redoutables armées d'un puissant monde arabe, les « nouveaux historiens » établissent la supériorité croissante des forces juives (en effectifs, armement, entraînement, coordination, motivation...). Israël domine aussi stratégiquement, bénéficiant du soutien politique, diplomatique et militaire des Etats-Unis comme de l'Union soviétique. A quoi s'ajoute l'accord passé le 17 novembre 1947 par Golda Meïr avec le roi Abdallah de Transjordanie : la Légion de ce dernier, seule armée arabe digne ce nom, s'engageait à ne pas franchir les frontières du territoire alloué à l'Etat juif en échange de la possibilité d'annexer celui prévu pour l'Etat arabe ;

“Palestine : des archives aux cartes” de Dominique Vidal (extrait) , 08 novembre 2008, Visions Carto.

DOCUMENTS 5 - Evaluation critique des documents

1. Quel sujet les deux documents abordent-ils?
2. Observez la source pour chacun des documents. De 1 à 5 (1 étant le minimum et 5 le maximum), évaluez pour chacun leur degré de pertinence puis de fiabilité.
3. Vous positionnerez ensuite vos documents dans le graphique en commun à votre groupe.

Fiabilité

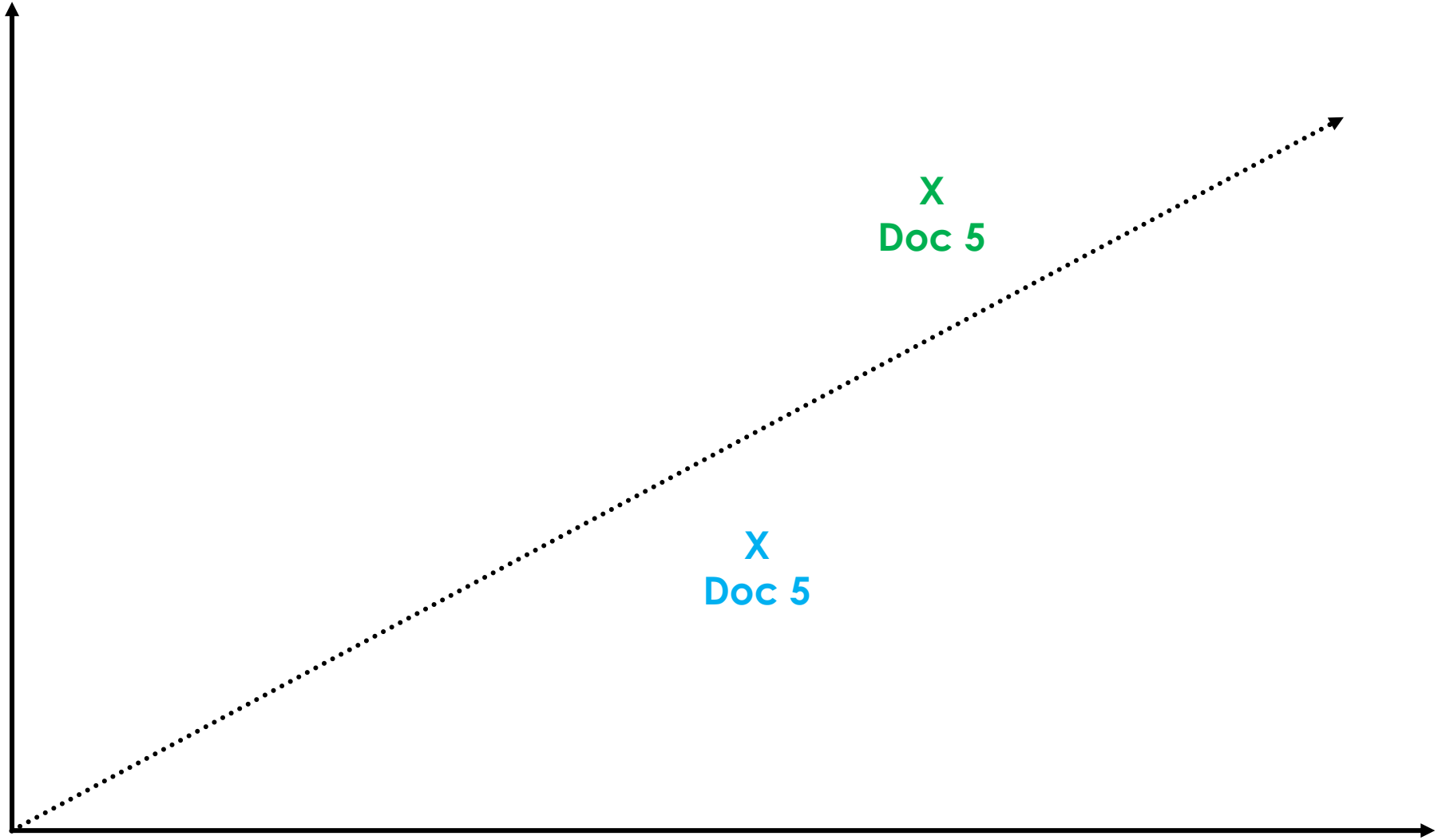

X
Doc 5

X
Doc 5

Pertinence

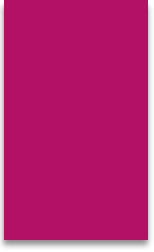

Qui est responsable de l'exode des arabes palestiniens lors de la première guerre israélo-arabe (1948-1949) ?



Le plan de partage de la Palestine mandataire en novembre 1947 par les Nations-Unies allume la mèche de la guerre civile palestinienne entre Juifs et Arabes. Au lendemain de la déclaration d'indépendance d'Israël le 14 mai 1948, le conflit prend une dimension régionale avec l'entrée en guerre des Etats arabes voisins. Aujourd'hui, pour les Israéliens, ce conflit marque l'indépendance de leur pays. Pour les Palestiniens, cette guerre est commémorée comme une catastrophe majeure : la Nakba.

Login or Sign Up to view all our free resources

Vidéos

Corpus documentaires

Démarche pédagogique

Chaque étude s'accompagne

- de vidéos interactives, présentant chacun des récits,
- D'un corpus documentaire composé de deux séries de 10 documents, une pour chaque récit

La démarche pédagogique se présente sous la forme

- d'un kit professeur où vous retrouverez le détail de la démarche, des fiches élèves et professeurs
- D'un Genial.ly détaillant chaque étape de la démarche

QUESTIONS pour accompagner la compréhension des documents		
Documents	Récit israélien	Récit palestinien
Doc 1	- Montrez que la présence juive est ancienne au Proche-Orient. Quelles sont les preuves de l'existence des royaumes d'Israël et de Juda ? - Dans quelle mesure ces découvertes archéologiques confirment les revendications sionistes du XIXème siècle ?	-Peut-on considérer la Palestine comme un terre inhabitée à la veille du Mandat britannique ? Justifiez votre réponse. -Caractériser la répartition spatiale des populations en présence. Qu'en concluez-vous ?
Doc 2	-Quelle est la position de la SDN vis à vis de la création d'un foyer national juif en Palestine ? -Comment la SDN justifie t'elle sa position ?	-En quoi le sionisme provoque t'il inévitablement des conflits avec les populations arabes locales ? -Quels moyens sont mis en œuvre pour acquérir de la terre en Palestine ?
Doc 3	Décrivez l'image. Qui sont les victimes de cet attentat ? Quelle méthode de guerre est utilisée ici ? Pourquoi la réaction du leadership palestinien au vote du Plan de partage fit-elle craindre un conflit armé ?	-Pourquoi l'armée britannique fut la cible de l'attentat de l'hôtel King David ? -Quelles furent les conséquences de cette attaque ?
Doc 4	- Montrez la légalité de la création de deux Etats dans l'ancienne Palestine mandataire ? - Remarquez la réaction des Etats arabes au vote de la Partition. Qu'en concluez vous sur le respect du droit international ?	-Observez les implantations de population juive en 1945 et les frontières prévues par le Plan de partage des Nations Unies. -Comment ce plan a-t-il pu être perçu par les Arabes palestiniens ?
Doc 5	-Distinguez les mouvements de troupes des armées arabes du 15 au 25 mai 1948. -Quelle est la situation du jeune Etat d'Israël au 1er juin 1948 ?	-Quels sont les mythes de l'histoire traditionnelle israélienne ? -Pourquoi sont-ils battus en brèche par les "nouveaux historiens israéliens" ?
Doc 6	-Quel enjeu revêt la guerre israélo-arabe pour le philosophe français V. Jankelevitch ? -Comment expliquer la victoire d'Israël en 1949 ?	-Quelles sont les forces en Palestine après le vote de la partition par les Nations-Unies ? -En quoi les forces sionistes elles sont préparés à mener bataille ? Quel est leur objectif ?
Doc 7	-Quel facteur est à l'origine de l'expulsion des Arabes palestiniens au sein des frontières de l'Etat juif ? -L'exode palestinien est-il la conséquence d'un ordre unique d'expulsion pour H. Laurens ? Justifiez votre réponse.	-Quel objectif était visé par le Plan Dalet ? -Pourquoi les auteurs affirment-ils qu'il s'agissait d'un « nettoyage ethnique » (notion créée par le conseil de Sécurité des Nations Unies dans le contexte de la guerre en Yougoslavie en 1992) ?
Doc 8	-Pourquoi le Premier Ministre israélien D. Ben Gourion rejette t'il l'idée d'accueillir les réfugiés palestiniens ? -Montrez que la question du retour des réfugiés palestiniens a fait l'objet d'un débat démocratique en Israël.	-En quoi les conclusions des travaux des « nouveaux historiens » ont marqué une rupture avec la version officielle ? -Montrez les effets de ses travaux sur la société israélienne.
Doc 9	-Quelle place est accordée aux populations arabes d'Israël à votre avis avoir débuté ce paragraphe par les mots suivants : « Aux prises avec une brutale agression... » ? -Quelle politique étrangère Israël souhaite mettre en œuvre avec les Etats arabes ? Cet appel a t'il été entendu ?	-Pourquoi le 15 mai est l'une date symbolique commémorée par les Palestiniens ? -Prouvez que la question des réfugiés est centrale dans la résolution du conflit israélo-arabe et israélo-palestinien.
Doc 10	-Pourquoi peut-on parler d'un exode forcé des populations juives des Etats arabes selon G. Bensoussan ? - Quelle fut la réaction des Israéliens ?	-Caractériser l'évolution du territoire palestinien depuis la Palestine mandataire d'après les cartes brandies par Mahmoud Abbas. -En quoi ce document et le geste de Mahmoud Abbas ont tous deux une portée politique ?

Source 7

PARALLÈL
HISTOIRES

1948: Le récit palestinien

Menu



MEDIAPART

VEN. 24 AVR. 2020 - ÉDITION DU MATIN

LE JOURNAL

LE STUDIO

LE CLUB

DEPUIS 48 HEURES

LES BLOGS

LES ÉDITIONS

Il y a 70 ans, le Plan Daleth: la planification du nettoyage ethnique de la Palestine

9 MARS 2018 | PAR AFPS ASSOCIATION FRANCE PALESTINE SOLIDARITÉ | BLOG : LE BLOG DE AFPS ASSOCIATION FRANCE PALESTINE SOLIDARITÉ

COMMENTEZ | 3 RECOMMANDÉS | A+ A-

Fin 1947, quand les Nations unies recommandent la partition de la Palestine en un État juif et un État arabe, la Palestine est habitée par un tiers de Juifs et deux tiers d'Arabes palestiniens. Un an plus tard, 80 % de la population arabe palestinienne du territoire devenu israélien vit en exil dans des camps de réfugiés, plus de 500 villages et 11 quartiers de villes palestiniennes ont été détruits ou rasés. Ce nettoyage ethnique a été méticuleusement préparé tout particulièrement dans le Plan Daleth. En quelques mois, les dirigeants du mouvement sioniste ont organisé le « transfert » par la violence et l'intimidation de la population arabe palestinienne.

« Il y a 70 ans, le Plan Daleth: la planification du nettoyage ethnique de la Palestine » extrait du blog de l'association France Palestine Solidarité, 9 mars 2018, Mediapart.

Source 7

PARALLÈL
HISTOIRES

1948: Le récit israélien

« Pour les militaires [israéliens], constituer l'Etat, donc avoir une zone ethniquement homogène, est fonction de l'arrivée inévitable des armées arabes. Mais c'est l'exode des arabes palestiniens qui provoque l'arrivée des armées des Etats arabes. On peut donc estimer que le 15 mai 1948 vous avez deux peurs. Vous avez la peur des Juifs de Palestine, du foyer national, d'être anéantis par les armées arabes car ils sont militairement dispersés d'où le fait de constituer un espace homogène en chassant la population arabe mais c'est en chassant la population arabe qu'on force les Etats arabes à intervenir militairement le 15 mai donc l'un engendre l'autre.

Sur le second point, on pourra discuter éternellement des conditions de l'exode des Palestiniens compte tenu qu'il s'opère sur trois ans entre 1947-1948 jusqu'au début de 1950, - les dernières expulsions ont lieu au début de 1950- , donc vous avez des tas de situations différentes. Vous n'avez pas d'ordre unique d'expulsion mais des affaires qui ont lieu dans des contextes militaire différents avec une augmentation* des expulsions à mesure que les victoires israéliennes deviennent définitives. [...] Que des populations civiles fuient le combat est d'une banalité affligeante. La France de mai-juin 1940 l'a connue. Le problème ce n'est pas que les gens partent, c'est l'interdiction du retour ».

« **Le plan de partage de la Palestine et la guerre civile palestinienne** », 16ème épisode du cours "Les crises d'Orient : l'hégémonie britannique (1926-1956)" d'Henry Laurens, historien et professeur au Collège de France dans l'émission "Les cours du Collège de France " sur France Culture diffusée le 11 février 2019.

Source 8

« Ce ne serait pas faire un acte de justice de rapatrier les arabes à Jaffa mais une folie. Ceux qui nous ont déclaré la guerre doivent en supporter le résultat après avoir essuyé une défaite ».

David Ben Gourion, Premier Ministre israélien de 1948 à 1963, **Terre promise, trop promise : Genèse du conflit israélo-palestinien (1882-1948)**, de Nathan Weinstock, Ed. Odile Jacob, 2011, p. 379

Etape 1 - Contextualiser

Pourquoi les récits israélien et palestinien sont-ils concurrents?

Se repérer dans l'espace

Jalons mémoriels israéliens et palestiniens

Activités

Chronologie générale

Accéder aux vidéos

gentally

Etape 2 - Construire un regard critique sur les sources

1 + ACTIVITÉS

2 + CORPUS DOCUMENTAIRE

3 VIDEO

Sujet 1- Qui est responsable de l'exode des arabes palestiniens lors de la première guerre israélo-arabe (1948-1949) ?

1 + ACTIVITÉS

2 + CORPUS DOCUMENTAIRE

3 VIDEO

Sujet 2- Qui est responsable de l'échec du processus de paix israélo-palestinien (depuis 1993) ?

Etape 3 - Elaborer son argumentaire

1 + ACTIVITÉS

2 + CORPUS DOCUMENTAIRE

3 VIDEO

Sujet 1- Qui est responsable de l'exode des arabes palestiniens lors de la première guerre israélo-arabe (1948-1949) ?

1 + ACTIVITÉS

2 + CORPUS DOCUMENTAIRE

3 VIDEO

Sujet 2- Qui est responsable de l'échec du processus de paix israélo-palestinien (depuis 1993) ?

Etape 4 - Préparer un discours argumenté puis débattre

Processus

Rôles

Ici, vous trouverez tous les rôles possibles au sein de votre groupe de votre travail.

Une fois votre rôle défini, consultez les modalités d'organisation du débat.

Modalités d'organisation des débats

Ici, vous trouverez les modalités d'organisation des débats : durée d'intervention, tour de parole, retour des professeurs...

Une fois ces modalités connues, consultez les activités à réaliser pour vous préparer aux débats.

Activités

Ici, vous trouverez les conseils méthodologiques à suivre pour rendre votre discours argumenté efficace et pertinent.

Check list préparatoire

Etape 3 – Préparation des discours argumentés

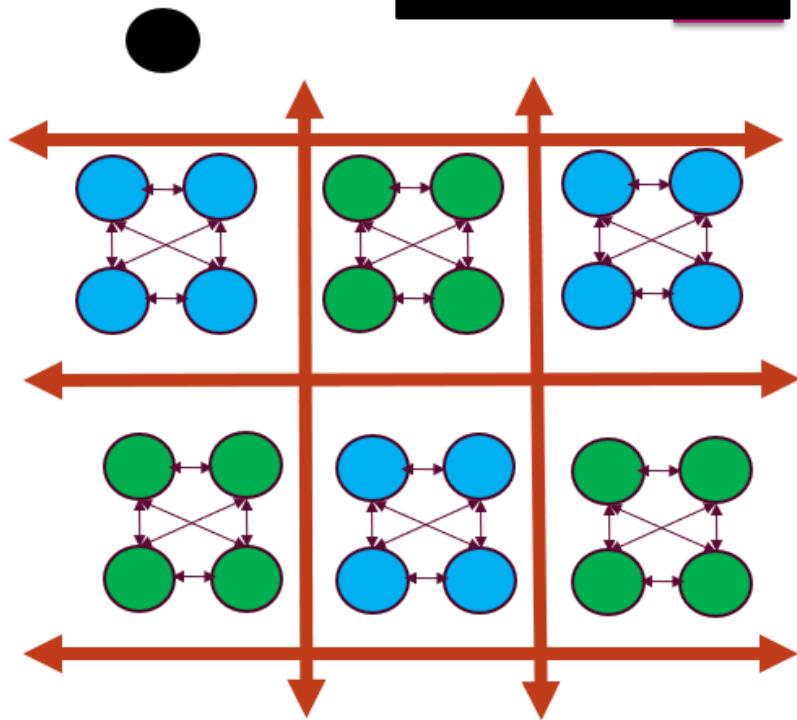

1. A partir de votre travail précédent sur l'évaluation des documents, construisez votre argumentation. Le nombre d'arguments fourni est laissé à votre appréciation mais chaque argument doit être basé sur au moins un document.
2. Votre discours suivra le modèle AFFIRMATION – PREUVE - EXPLICATION-CONCLUSION.

L'affirmation	Une affirmation exprime votre position sur le sujet que vous avez choisi d'aborder.	<p>Une bonne affirmation doit être simple mais pas simpliste. Votre affirmation doit être aisément compréhensible sans être trop évidente: pourquoi se donner la peine de prouver un point avec lequel personne ne pourrait être en désaccord ?</p> <p>Une bonne revendication est engageante. Tenez compte de la durée d'attention de votre auditoire en privilégiant une déclaration qui met en évidence une idée originale.</p> <p>Une bonne affirmation n'est pas trop vague. S'attaquer à d'énormes problèmes dans leur ensemble ne conduit qu'à des généralisations et à de vagues affirmations.</p> <p>Une bonne revendication est logique : elle ressort d'un examen raisonnable de la preuve. (Remarque : cela ne signifie pas que les preuves n'ont qu'une seule interprétation logique. Les gens raisonnables sont souvent en désaccord.)</p> <p>Une bonne revendication est discutable : les allégations qui sont purement factuelles et les allégations sans possibilité de vérification ne sont que des opinions.</p>
La preuve	La preuve vient corroborer, soutenir, confirmer votre affirmation. Tel un avocat face à un jury, vous devez impérativement prouver votre affirmation avec des faits, au risque de ne proposer qu'une simple opinion.	<p>Faits ou des statistiques : données objectivement déterminées sur votre sujet (l'objectivité ici peut être sujet à débat).</p> <p>Opinion d'expert : les documents fournis font état d'opinions savantes que vous devez citer fréquemment, à la fois pour étayer votre argument et pour être en désaccord.</p> <p>Les auteurs doivent être précisément cités dans votre discours argumenté</p>
L'explication	L'explication interprète la preuve et démontre de quelle façon elle appuie votre affirmation. En d'autres termes, elle détaille en quoi votre document prouve votre affirmation.	<p>Une bonne explication consiste en une interprétation raisonnable des faits ou des opinions d'expert.</p> <p>Dès une bonne justification ne supposera pas plus que ce que la preuve apporte : évitez donc les surinterprétations qui peuvent décrédibiliser votre propos.</p> <p>Une bonne justification doit être ouverte à la possibilité de répondre à une contre-argumentation.</p>
La Conclusion	Elle clôt votre discours argumenté en reprenant l'affirmation initiale. N'oubliez pas de remercier votre auditoire à la fin de votre discours !	<p>Une bonne conclusion ne résume pas vos propos mais doit confirmer votre affirmation, après un discours argumenté.</p> <p>Une bonne conclusion doit être claire : évitez de reformuler votre discours argumenté : votre conclusion doit aller droit au but.</p> <p>Une bonne conclusion doit être clamée de façon convaincante, avec suffisamment d'emphase pour capter l'attention de votre auditoire</p>

SUJET DU DEBAT :

POSITION DEFENDUE :

Affirmation

Preuve

Explication

Conclusion

La 1^{ère} guerre israélo-arabe 1948-1949: guerre d'indépendance ou *Nakba*?

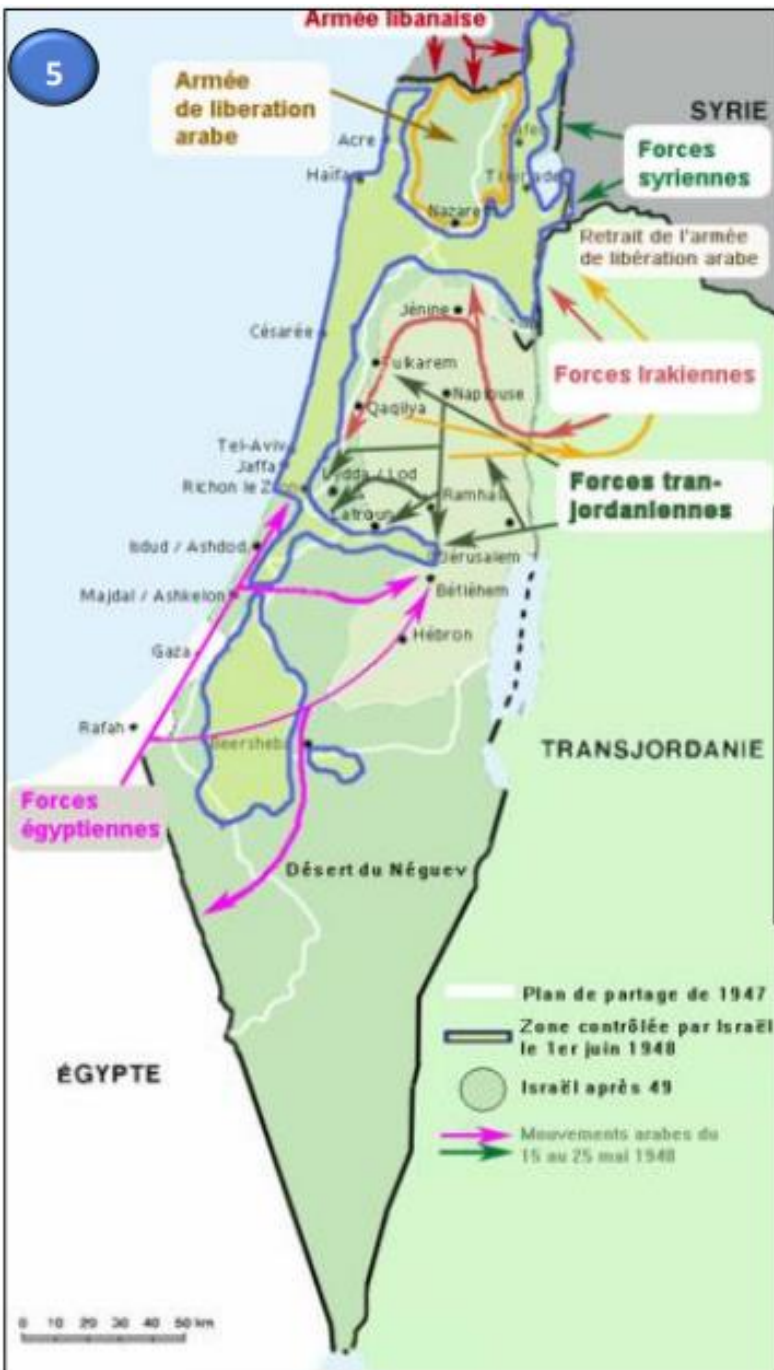

Situation militaire en Palestine mandataire au 1^{er} juin 1948.
Carte de Christophe Cagé et 2008.
Wikipedia, article sur le conflit israélo-arabe (1948-1949)

5

Contrairement à la légende dépeignant un frêle Etat juif à peine né et déjà confronté aux redoutables armées d'un puissant monde arabe, les « nouveaux historiens » établissent la supériorité croissante des forces juives (en effectifs, armement, entraînement, coordination, motivation...). Israël domine aussi stratégiquement, bénéficiant du soutien politique, diplomatique et militaire des Etats-Unis comme de l'Union soviétique. A quoi s'ajoute l'accord passé le 17 novembre 1947 par Golda Meïr avec le roi Abdallah de Transjordanie : la Légion de ce dernier, seule armée arabe digne ce nom, s'engageait à ne pas franchir les frontières du territoire alloué à l'Etat juif en échange de la possibilité d'annexer celui prévu pour l'Etat arabe ;

“Palestine : des archives aux cartes” de Dominique Vidal (extrait) , 08 novembre 2008, Visions Carto.

DOCUMENTS 5 -

DOCUMENT – RECIT ISRAELIEN

- Distinguez les mouvements de troupe des armées arabes du 15 au 25 mai 1948.
- Quelle est la situation du jeune Etat d'Israël au 1^{er} juin 1948 (contextualisez à l'aide tableau chronologique)? Quelle importance recouvre le conflit pour les Israéliens?

DOCUMENT – RECIT PALESTINIEN

- Quel mythe entretient l'histoire traditionnelle israélienne ? Pourquoi est-il contesté par les « nouveaux historiens » israéliens ?
- Prouvez que le front arabe est loin d'être uni.

Etape 1 - Contextualiser

Pourquoi les récits israélien et palestinien sont-ils concurrents?

Se repérer dans l'espace

Jalons mémoriels israéliens et palestiniens

Activités

Chronologie générale

Accéder aux vidéos

gentilly

Etape 2 - Construire un regard critique sur les sources

1 + ACTIVITÉS

2 + CORPUS DOCUMENTAIRE

3 VIDEO

Sujet 1- Qui est responsable de l'exode des arabes palestiniens lors de la première guerre israélo-arabe (1948-1949) ?

1 + ACTIVITÉS

2 + CORPUS DOCUMENTAIRE

3 VIDEO

Sujet 2- Qui est responsable de l'échec du processus de paix israélo-palestinien (depuis 1993) ?

Etape 3 - Elaborer son argumentaire

1 + ACTIVITÉS

2 + CORPUS DOCUMENTAIRE

3 VIDEO

Sujet 1- Qui est responsable de l'exode des arabes palestiniens lors de la première guerre israélo-arabe (1948-1949) ?

1 + ACTIVITÉS

2 + CORPUS DOCUMENTAIRE

3 VIDEO

Sujet 2- Qui est responsable de l'échec du processus de paix israélo-palestinien (depuis 1993) ?

Etape 4 - Préparer un discours argumenté puis débattre

Processus

Rôles

Ici, vous trouverez tous les rôles possibles au sein de votre groupe de votre travail.

Une fois votre rôle défini, consultez les modalités d'organisation du débat.

Modalités d'organisation des débats

Ici, vous trouverez les modalités d'organisation des débats : durée d'intervention, tour de parole, retour des professeurs...

Une fois ces modalités connues, consultez les activités à réaliser pour vous préparer aux débats.

Activités

Ici, vous trouverez les conseils méthodologiques à suivre pour rendre votre discours argumenté efficace et pertinent.

Check list préparatoire

Etape 4 – Débat argumenté

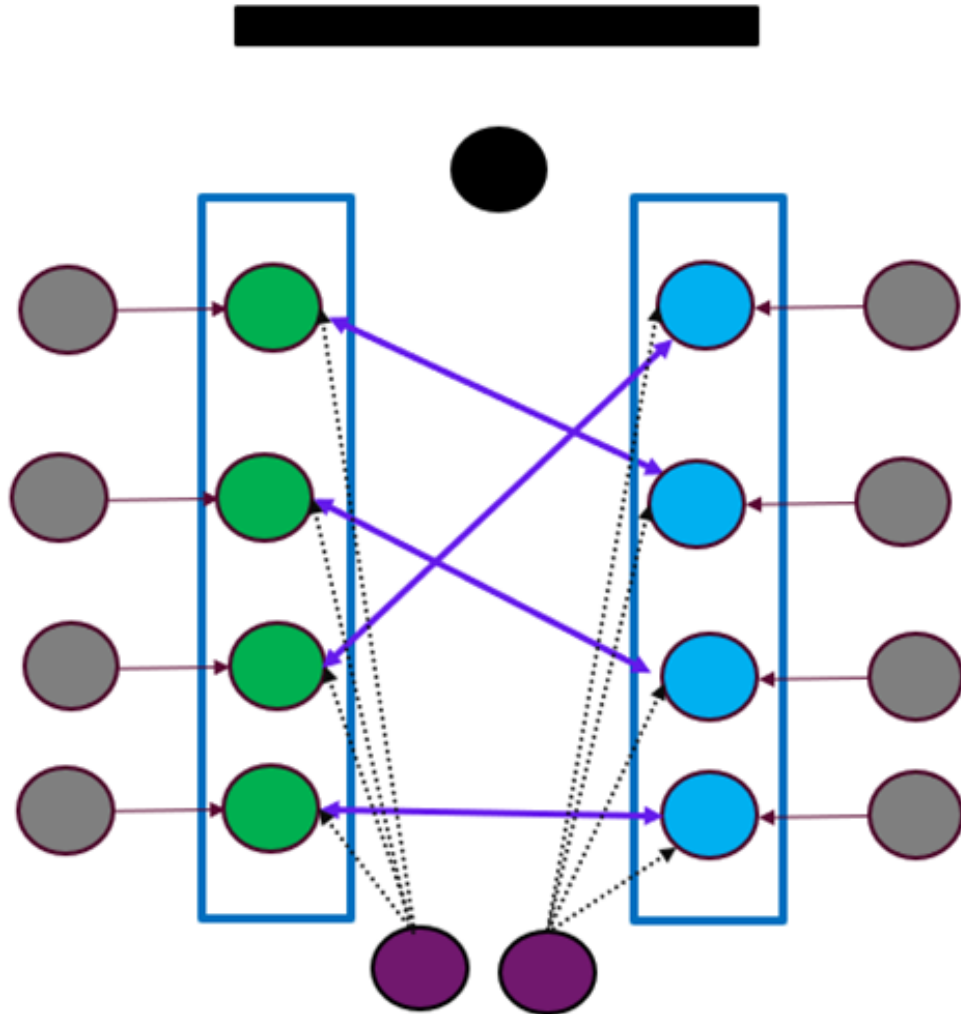

Phases du débat :

1. Présentation individuelle et alternée des arguments (avec prises de note) – max 2 minutes/personne
2. Temps de préparation de la contre argumentation en équipe (env. 5min)
3. Contre-argumentation : 5 à 10 min d'échanges libres
4. Retour critérié réalisé par les élèves du public





3. Débats au sein de la salle de classe ou en distanciel

PARALLEL HISTORIES

Reportages

Diffusé le 24 octobre 2024

Histoires parallèles, une nouvelle approche pédagogique du conflit Israël-Palestine

Comment construire l'histoire et comment l'enseigner quand elle touche à un sujet hautement conflictuel et inflammable comme l'est le conflit entre Israël et la Palestine ? Dans une classe de lycée, un enseignant d'histoire-géographie utilise une méthode innovante, *Parallel histories*, « histoires parallèles », qui amène les élèves à travailler sur deux récits historiques différents, côté israélien et côté palestinien, pour comprendre toutes les nuances et la complexité d'un sujet. Une méthode inspirée par un projet israélo-palestinien, *L'Histoire de l'autre*, lancé il y a 20 ans en pleine Intifada.

Vous aimerez aussi



Interviews
Il y a 2 years
Russie, URSS... Quand la guerre bouleverse la recherche scientifique



Interviews
Il y a 2 years
Ukraine, conflit de mémoires



Archéo & Paléonto
Il y a 3 years
Le musée d'Archéologie nationale : de demeure royale à écrin de la préhistoire



Société
Il y a 4 years



<https://leblob.fr/videos/histoires-paralleles-une-nouvelle-approche-pedagogique-du-conflit-israel-palestine>

SUR LE CONFLIT ISRAËLO-PALESTINIEN

- Pourquoi le processus de paix d'Oslo a-t-il échoué? (disponible en ligne)
- La paix entre israéliens et palestiniens doit-elle être imposée ? (à venir)

Autres thématiques

- Les mémoires de la guerre d'indépendance algérienne (disponible en ligne)
- Ressources en anglais

Disponible en
français

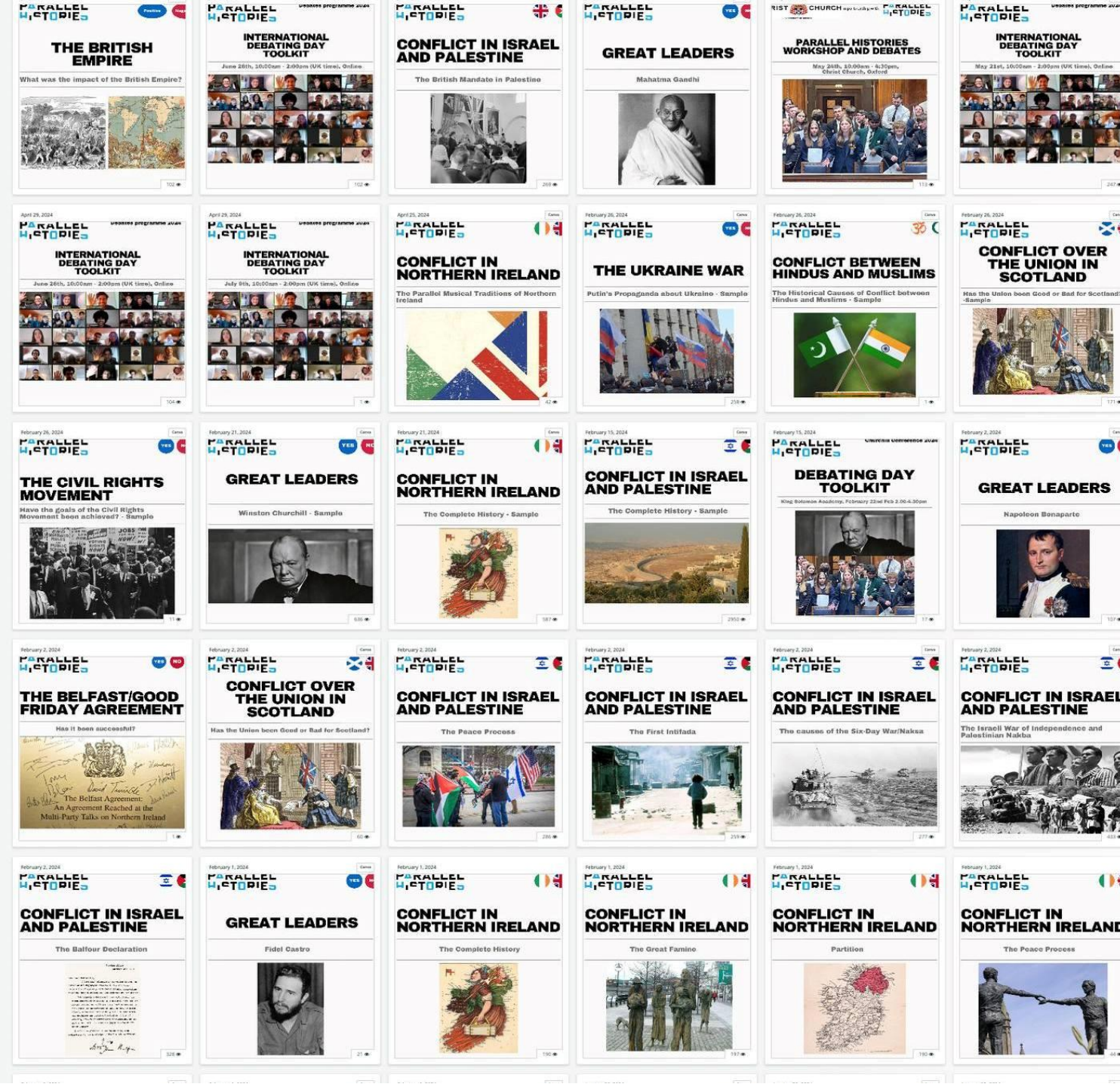

PARALLEL HISTORIES

Israel and Palestine
Northern Ireland
Great Leaders?
America: race, identity and freedom
Impact of the British Empire
Putin and Ukraine
Union of England and Scotland
Hindu-Muslim Conflict
Sunni-Shi'a Conflict
The French Algerian War
The Civil Rights Movement
Cold War in the 1960s

Access to
 all ebooks
 for entire
 school
 £285 p/a

THE CIVIL RIGHTS MOVEMENT

Have the goals of the Civil Rights Movement been achieved?



The CRA integrated public accommodations and employment opportunities

In response to discrimination, the US Congress passed the Civil Rights Act (CRA) and made clear that public accommodations (restaurants, hotels, and entertainment) cannot discriminate against people and prohibited employment discrimination based on race, color, religion, sex, and national origin.

Source 1: Extract from the legal case *Griggs v. Duke Power Co.*, 1971

What is (was) required by Congress is the removal of artificial, arbitrary, and unnecessary barriers to employment when the barriers operate invidiously to discriminate on the basis of racial or other impermissible classification...if an employment practice which operates to exclude Negroes cannot be shown to be related to job performance, the practice is prohibited.

Click for full extract

Source 2: Results of 2014 poll of Americans conducted by news organization CBS

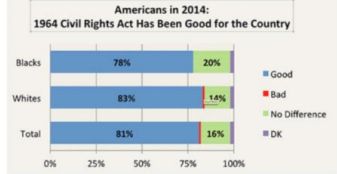

ACTIVITY

Study Source 1 and 2

How could these sources be used as evidence to suggest that the aims of the Civil Rights Movement have been met?

Identify 3 specific aspects of the sources that could be used as evidence to support this claim.

The CRA has not secured equal access to employment opportunities

Although the Civil Rights Act (CRA)'s passage was a great victory, the long lasting effects of persistent racism continue to create racial divides among American's in the workplace. From new, supposedly race-blind employment hurdles to a "last hired, first fired" mentality, data continue to testify to the persistent challenges faced by Black Americans in the job market.

Source 3: Extract from "The Civil Rights Act was a victory against racism. But racists also won." by Ibram X. Kendi, *The Washington Post*, July 2, 2017

The 1964 act ended up principally outlawing "intention to discriminate" in the present. Intent — not outcome — became the preferred proof of discrimination...Racial disparity, meanwhile, was reinforced and reproduced in new forms. On the very day the 1964 act took effect, Duke Power's Dan River plant in North Carolina started requiring IQ tests and high school diplomas. These new requirements produced the same outcome as the company's old segregationist policies: whites receiving the bulk of its high paying jobs...

Click for full extract

ACTIVITY

How could these sources be used as evidence to suggest that the aims of the Civil Rights Movement have not been met?

Source 4: Graph of Unemployment rates by race, Pew Research Center, August 21, 2013

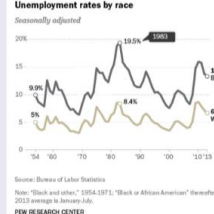

Source: Bureau of Labor Statistics
Note: "Black and white," 1954-1971; "Black or African American" thereafter; 2013 average to January July.
PEW RESEARCH CENTER

CONFLICT IN NORTHERN IRELAND

The Complete History



Rejection of British rule is a legacy of centuries of persecution

The British government failed in the most basic duties to Catholics of protection from persecution and violence, and to provide in times of hunger. The Catholic rejection of British rule in Ireland and Northern Ireland grew from this failure. As recently as the Troubles, the British government colluded in persecuting Catholics.

Source 17: Families of Bloody Sunday victims demand that the soldiers involved in the massacre be prosecuted, 2019



ACTIVITY

Study Sources 17 and 18

How could Source 17 be used together with Source 18 as evidence to suggest that Irish Catholics were persecuted by the British Government?

How can these sources be used as evidence, together with those on page 9, to suggest that British Government has been the root cause of conflict?

Source 18: Extract from the Special Powers Act (Northern Ireland), 1922, otherwise known as 'the flogging Act'. The Act was not repealed until 1973

No person shall by word of mouth or in writing, or in any newspaper, periodical, book, circular, or other printed publication b) spread reports or make statements intended or likely to cause disaffection to His Majesty, or to interfere with the success of any police or other force acting for the preservation of the peace or maintenance of order in Northern Ireland...

Click for full extract

British rule was a stabilising and a positive influence on Ireland.

In a period of great economic and political change, Catholic violence discouraged investment and was at the root of many subsequent problems. The scope of government for economic intervention was limited in the 18th and 19th centuries. Government did reform but could never satisfy a population that had been persuaded by Nationalist ideology.

Source 19: Table comparing five indicators of Economic progress in Ireland, North and South, from 'Nationalism and Unionism in Ireland: Economic Perspectives' by Liam Kennedy, Queen's University, Belfast, 2015

Unemployed (thousands)		1860-69	1870-79	1880-89
1 Living Standards	N	1	1	1
2 Economic output	N	1	1	1
3 Industrialisation	N	1	1	1
4 Employment	N	1	1	1
5 Economic Justice	N	1	1	1
		2	4	4

Unemployed (thousands)		1860-69	1870-79	1880-89
1 Living Standards	S	1	1	1
2 Economic output	S	1	1	1
3 Industrialisation	S	1	1	1
4 Employment	S	1	1	1
5 Economic Justice	S	1	1	1
		1	1	1

Source 20: Barricades blocking main roads in Dublin erected by rebels in the Easter Rising, April 1916



ACTIVITY

Study Source 19

How might source 19 be used as evidence to support the idea that British rule was a stabilising influence of the economy?

Study Source 20

How could Source 20 be used as evidence together with Source 19 to support the idea that British rule was a positive influence?



Disponible en anglais - matériaux à disposition après inscription pour un débat en ligne

Un réseau international d'établissements utilisateurs



All opportunities on this page are completely free of charge and available to book on our website

DATE	EVENT	NOTES
Sep 5th	Online CPD	16.00 - 17.00pm
Sep 10th	Online CPD	16.00 - 17.00pm
Sep 12th	Online CPD	16.00 - 17.00pm
Sep 13th	Stormont Debate Conference	Northern Irish Schools Debate Day Stormont Parliament Buildings
Sep 20th	Stormont Debate Conference	Northern Irish Schools Debate Day Stormont Parliament Buildings
Sep 26th	International Online Debate Conference	All Schools Welcome Flexible timeslots and topics
Oct (Tuesdays)	Online CPD	Recurring every Tuesday 16.00pm-17.00pm
Oct 23rd	International Online Debate Conference	All Schools Welcome Flexible timeslots and topics
Nov 26th	International Online Debate Conference	All Schools Welcome Flexible timeslots and topics
Dec TBC	Westminster Debate Conference	English Schools Debate Day Westminster Parliament Buildings
Jan 30th	Holyrood Debate Conference	Scottish Schools Debate Day Holyrood Parliament Buildings

GET INVOLVED



Enseigner le conflit israélo-palestinien dans le secondaire

THÉO COHEN

WEBINAIRE CAN@BAÉ – ACADÉMIE DE LYON

12 NOVEMBRE 2024

Theo.cohen@univ-lyon3.fr

theo@parallelhistories.org.uk